



BOSCH

Register your
new device on
MyBosch now and
get free benefits:
[bosch-home.com/
welcome](https://bosch-home.com/welcome)



Turkish-style tea maker

TTA2...

[de]	Gebrauchsanleitung	Teebereiter türkische Art	2
[en]	Instruction manual	Turkish-style tea maker	7
[fr]	Mode d'emploi	Théière turque	12
[nl]	Gebruiksaanwijzing	Theemaker in Turkse stijl	17
[da]	Brugsanvisning	Te-maskine i tyrkisk stil	22
[no]	Bruksanvisning	Tyrkisk-inspirert tekoker	26
[sv]	Bruksanvisning	Tekokare i turkisk stil	30
[fi]	Käyttöohje	Turkkilaistyylinen teenkeitin	34
[tr]	Kullanım kılavuzu	Çay Makinesi	38
[ru]	Инструкция по эксплуатации	Чаеварка для приготовления чая по-турецки	45
[ar]	إرشادات الاستخدام	آلة صنع شاي تركي	53
[fa]	راهنمای استفاده	جای ساز ترکی	57

1

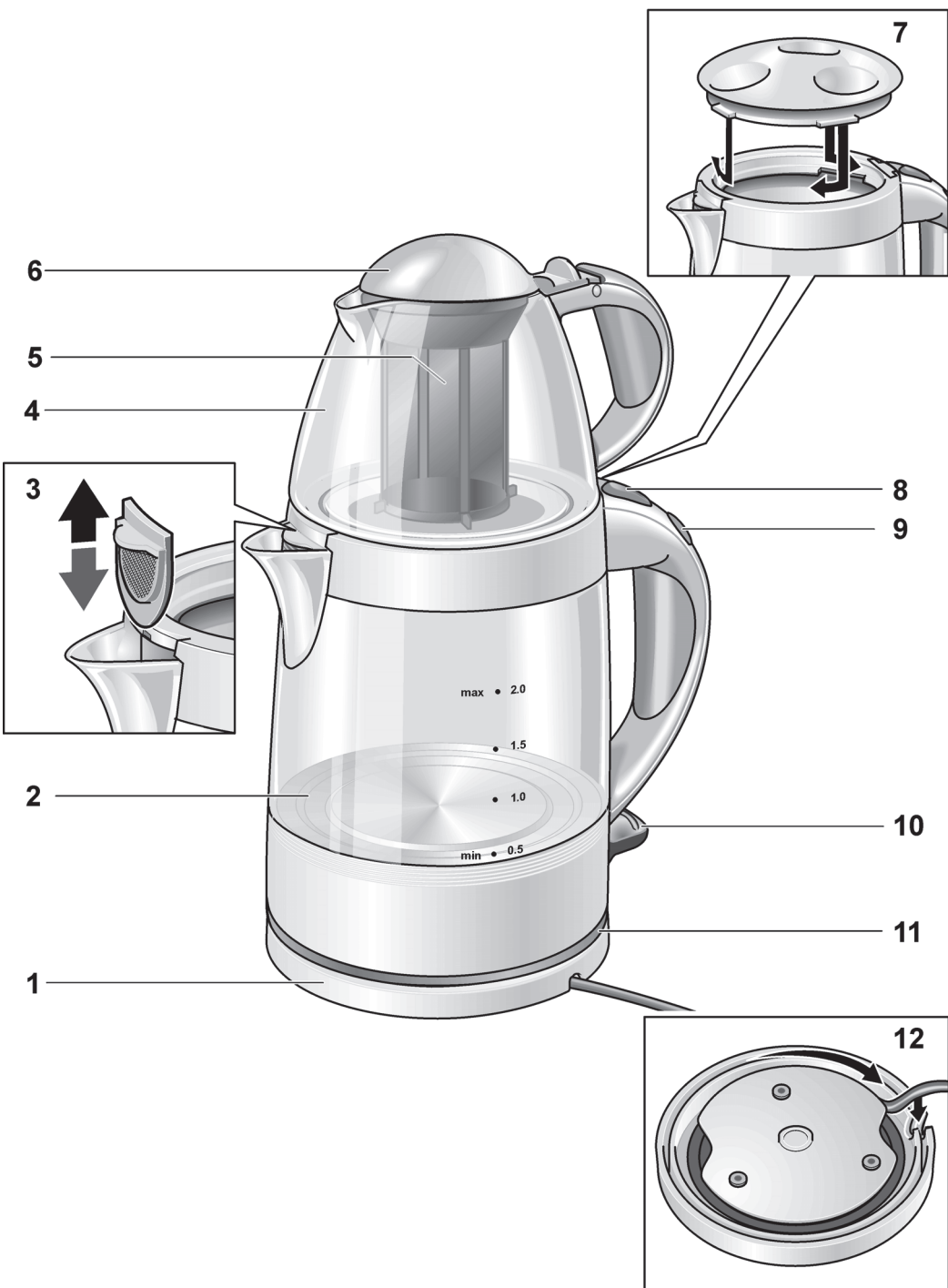

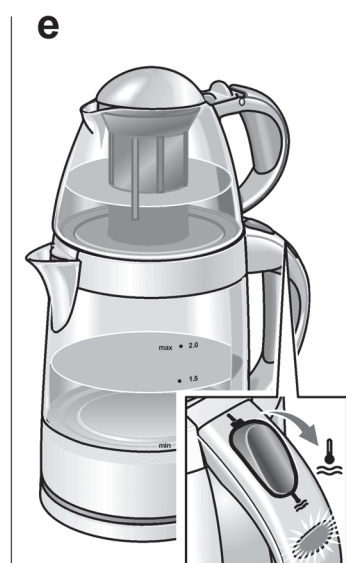
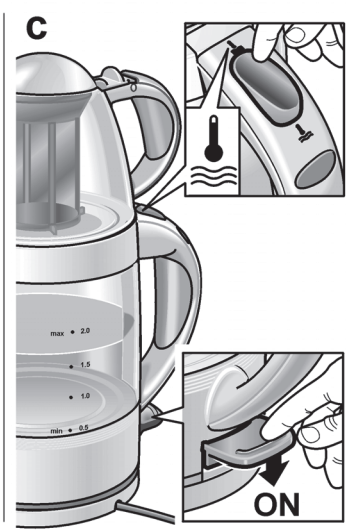
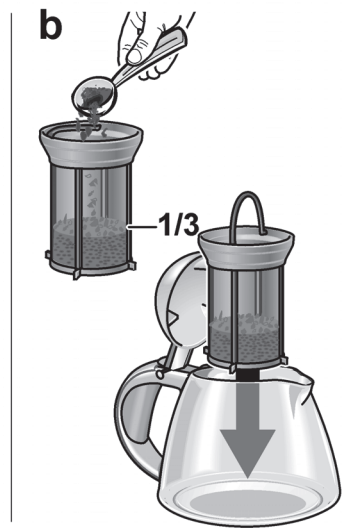
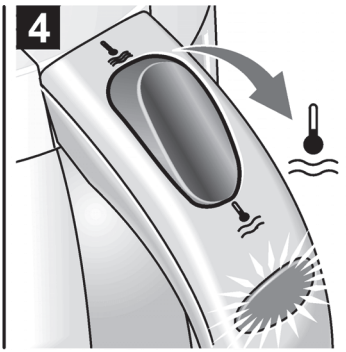
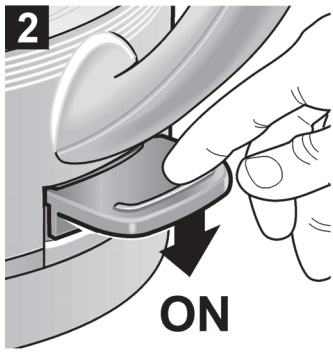

Sicherheitshinweise

Die Gebrauchsanleitung bitte sorgfältig durchlesen, danach handeln und aufbewahren! Bei Weitergabe des Geräts diese Anleitung beilegen. Dieses Gerät ist nur für den privaten Haushalt und das häusliche Umfeld bestimmt.

Dieses Gerät kann von Kindern ab 8 Jahren und darüber und von Personen mit reduzierten physischen, sensorischen oder mentalen Fähigkeiten oder Mangel an Erfahrung und/oder Wissen benutzt werden, wenn sie beaufsichtigt oder bezüglich des sicheren Gebrauchs des Gerätes unterwiesen wurden und die daraus resultierenden Gefahren verstanden haben. Kinder unter 8 Jahren sind vom Gerät und der Anschlussleitung fernzuhalten und dürfen das Gerät nicht bedienen. Kinder dürfen nicht mit dem Gerät spielen. Reinigung und Entkalkung dürfen nicht durch Kinder vorgenommen werden, es sei denn, sie sind 8 Jahre oder älter und werden beaufsichtigt.

⚠ Stromschlaggefahr!

Das Gerät nur in Innenräumen bei Raumtemperatur und bis zu 2000 m über Meereshöhe verwenden. Das Gerät darf nur über eine vorschriftsmäßig installierte Steckdose mit Erdung an ein Stromnetz mit Wechselstrom angeschlossen werden. Stellen Sie sicher, dass das Schutzleitersystem der elektrischen Hausinstallation vorschriftsmäßig installiert ist. Gerät nur gemäß Angaben auf dem Typenschild anschließen und betreiben. Reparaturen am Gerät, wie z. B. eine beschädigte Netzanschlussleitung auswechseln, dürfen nur durch unseren Kundendienst ausgeführt werden, um Gefährdungen zu vermeiden.

Es darf keine Flüssigkeit auf die Gerätesteckverbindung überlaufen. Gerät, Basis oder Netzkabel niemals in Wasser tauchen.

Den Teebereiter nur mit der beiliegenden Basis verwenden.

Nur benutzen, wenn Zuleitung und Gerät keine Beschädigungen aufweisen. Im Fehlerfall sofort den Netzstecker ziehen oder die Netzspannung ausschalten.

⚠ Brandgefahr!

Basis, Wasserkocher oder Teekanne nicht auf oder in die Nähe heißer Oberflächen, wie z. B. Herdplatten, stellen. Fettspritzer verhindern, der Kunststoff kann beschädigt werden.

⚠ Verbrühungsgefahr!

Das Gerät heizt während des Gebrauchs auf. Deshalb nur am Griff anfassen und den Deckel nur im kalten Zustand öffnen.

Gerät nur mit eingerastetem Deckel benutzen.

Wenn das Gerät über die „max.“ Markierung befüllt wird, könnte eine Gefahr durch herausspritzendes kochendes Wasser entstehen.

⚠ Verbrennungsgefahr!

Nach dem Gebrauch können die Oberflächen von Heizelement oder Wärmeplatte noch einige Zeit heiß sein.

⚠ Erstickungsgefahr!

Kinder nicht mit Verpackungsmaterial spielen lassen.

⚠ Verletzungsgefahr!

Fehlanwendung des Gerätes kann zu Verletzungen führen.



WARNUNG: Dieses Gerät nicht in der Nähe von Badewannen, Duschen, Waschbecken oder anderen Gefäßen benutzen, die Wasser enthalten.

Herzlichen Glückwunsch zum Kauf Ihres neuen Gerätes aus dem Hause Bosch. Weitere Informationen zu unseren Produkten finden Sie auf unserer Internetseite.

Teile und Bedienelemente

Bild 1

- 1 Basis
- 2 Wasserkocher mit Wasserstandsanzeige
- 3 Kalksieb (herausnehmbar)
- 4 Teekanne (Geschirrspüler geeignet)
- 5 Teesieb (Geschirrspüler geeignet)
- 6 Deckel Teekanne
(Geschirrspüler geeignet)
- 7 Deckel (Bajonettverschluss)
- 8 Wähltaste
(kochen ☺ / warmhalten ☹)
- 9 Kontroll-Lampe
- 10 Schalter Ein/Aus
- 11 Leuchtring
- 12 Kabelaufwicklung

Wichtig:

- Wasserkocher nur mit Basis verwenden, die mit Type WK5 markiert ist.
- Wasserkocher ausschließlich mit Wasser befüllen. Milch oder Instant-Produkte brennen an und beschädigen das Gerät.
- Wasserkocher nicht ohne Wasser betreiben oder überfüllen, **min** und **max** Markierungen beachten (**Bild 5a**).
- Wasserkocher nur mit aufgesetzter Teekanne oder Deckel benutzen, sonst schaltet er nicht automatisch auf warmhalten ☹.
- Wird der Wasserkocher nicht benutzt, mit dem Schalter immer ausschalten oder ausstecken.

Vor dem ersten Gebrauch

- Die Zuleitung auf die gewünschte Länge abrollen und anstecken.
 - Den Wasserkocher mit klarem Wasser füllen, den Deckel aufsetzen und auf die Basis stellen.
 - Das Gerät einschalten, dazu Schalter nach unten drücken (**Bild 2**).
 - Die Wähltaste auf kochen ☺ stellen (**Bild 3**).
 - Die Wähltaste schaltet nach dem Kochen automatisch auf warmhalten ☹ (**Bild 4**).
- Info:** Der Leuchtring leuchtet während des Kochvorgangs und erlischt, sobald dieser beendet ist. Die Kontroll-Lampe leuchtet nur während der Wärmefunktion.
- Den Vorgang zweimal wiederholen, um den Wasserkocher zu säubern.
 - Teekanne mit Deckel und Teesieb spülen.

Teee zubereiten

Bild 5

Die Zubereitung ist für türkischen Tee beschrieben. Andere Teesorten können durch die lange Ziehdauer bitter werden.

- Wasser in den Wasserkocher füllen, **min** und **max** Markierung beachten.
- Den Wasserkocher auf die Basis aufsetzen und die Wähltaste auf kochen ☺ stellen.
- Teesieb ca. 1/3 mit türkischem Tee füllen und in die Teekanne einsetzen.
- Teekanne auf den Wasserkocher aufsetzen. Den Schalter zum Einschalten nach unten drücken, der Leuchtring leuchtet auf.
- Sobald das Wasser gekocht hat, schaltet die Wähltaste automatisch auf warmhalten ☹. Die Kontroll-Lampe leuchtet auf.
- Nun die Teekanne mit dem heißen Wasser füllen und den Wasserkocher wieder mit frischem Wasser auffüllen.
- Teekanne auf den Wasserkocher und Wasserkocher auf die Basis aufsetzen. Den Wählschalter auf kochen ☺ stellen.
- Sobald das Wasser gekocht hat, schaltet die Wähltaste automatisch wieder auf warmhalten ☹.

- Nun kann je nach Geschmack der Tee aus der Teekanne mit dem heißen Wasser aus dem Wasserkocher vermischt werden.

Beim Teeausgießen den Deckel der Teekanne mit dem Daumen nach vorn drücken.

Info: Das Wasser und der Tee werden bei Schalterstellung  warm gehalten. Damit wird bis zu 90% Energie gespart. Wird frisches Wasser in den Wasserkocher nachgefüllt, das Wasser erst aufkochen und dann warm halten.



Tipps

- Den türkischen Tee in das Teesieb füllen und kurz unter heißem fließendem Wasser durchspülen. Der Tee wird dadurch von Staubresten gereinigt und schmeckt besser.
- Der türkische Tee sollte mindestens 20 Minuten ziehen um den vollen Geschmack zu entfalten.
- Den Tee-Extrakt in der Teekanne immer aufbrauchen, kein Wasser nachfüllen.

Wasser kochen

Bild 6

Mit dem Wasserkocher kann auch nur Wasser erhitzt werden. Dazu muss immer der Deckel aufgesetzt werden.

- Wasser in den Wasserkocher füllen, **min** und **max** Markierung beachten.
- Die Wähltaste auf kochen  stellen und mit dem Schalter einschalten. Der Leuchtring leuchtet auf.
- Sobald das Wasser gekocht hat, schaltet die Wähltaste automatisch auf warmhalten . Die Kontroll-Lampe leuchtet auf.
- Soll das Wasser nicht warm gehalten werden, den Wasserkocher mit dem Schalter ausschalten.

Reinigen und Entkalken

⚠ Stromschlaggefahr!

Vor dem Reinigen den Netzstecker ziehen. Das Gerät niemals in Wasser tauchen oder in den Geschirrspüler geben. Keinen Dampfreiniger benutzen.

- Das Gerät außen nur feucht abwischen. Keine scharfen oder scheuernden Reinigungsmittel verwenden.
- Die Wasserkanne mit Essig oder einem handelsüblichen Entkalkungsmittel entkalken.
- Kanne bis zur Markierung **max** mit Wasser füllen und aufkochen lassen. Anschließend etwas Haushaltsessig dazugeben und mehrere Stunden ausgeschalteten Gerät einwirken lassen. Oder Entkalkungsmittel nach Herstellerangaben anwenden.
- Anschließend Wasserkanne und Kalksieb mit klarem Wasser spülen.

Achtung: Kalkreste keinesfalls mit harten Gegenständen entfernen, sonst wird die Dichtung beschädigt.

Kleine Störungen selbst beheben

Das Gerät heizt nicht auf oder wärmt nicht. Der Leuchtring oder die Kontroll-Lampe leuchten nicht.

- Der Überhitzungsschutz hat geschaltet.
- Den Wasserkocher mit dem Schalter ausschalten und abkühlen lassen. Anschließend kann das Gerät wieder eingeschaltet werden.

Technische Daten

Elektrischer Anschluss	220-240 V~ 50/60 Hz
Leistung	1500-1785 W
Gerätehöhe	355 mm
Gerätebreite	235 mm
Gerätetiefe	175 mm
Füllmenge Wasser	2,00 L

Entsorgung



Entsorgen Sie die Verpackung umweltgerecht. Dieses Gerät ist entsprechend der europäischen Richtlinie 2012/19/EU über Elektro- und Elektronikaltgeräte (waste electrical and electronic equipment – WEEE) gekennzeichnet. Die Richtlinie gibt den Rahmen für eine EU-weit gültige Rücknahme und Verwertung der Altgeräte vor. Über aktuelle Entsorgungswege bitte beim Fachhändler informieren.

Garantie

Für dieses Gerät gelten die von unserer jeweils zuständigen Landesvertretung herausgegebenen Garantiebedingungen des Landes, in dem das Gerät gekauft wurde. Sie können die Garantiebedingungen jederzeit über Ihren Fachhändler, bei dem Sie das Gerät gekauft haben, oder direkt bei unserer Landesvertretung anfordern. Die Garantiebedingungen für Deutschland und die Adressen finden Sie auf den letzten vier Seiten dieses Heftes. Darüber hinaus sind die Garantiebedingungen auch im Internet unter der benannten Webadresse hinterlegt. Für die Inanspruchnahme von Garantieleistungen ist in jedem Fall die Vorlage des Kaufbeleges erforderlich.

Änderungen vorbehalten.

Safety instructions

Please read and follow the operating instructions carefully and keep them for later reference. Enclose these instructions when you give this appliance to someone else. This appliance is intended for domestic use only.

This appliance can be used by children aged from 8 years and above and by persons with reduced physical, sensory or mental capabilities or lack of experience and knowledge if they have been given supervision or instruction concerning use of the appliance in a safe way and if they understand the hazards involved. Keep children under 8 years of age away from the appliance and connecting cable and do not allow them to use the appliance. Children shall not play with the appliance. Cleaning and user maintenance shall not be made by children unless they are older than 8 years and supervised.

Danger of electric shock!

Only use the appliance indoors at room temperature and up to 2000 m above sea level. The appliance may only be connected to a power supply with alternating current via a correctly installed socket with earthing. Ensure that the protective conductor system of the domestic supply has been correctly installed.

Connect and operate the appliance only according to the type plate specifications. To avoid potential hazards, repairs such as replacing a damaged cable must only be carried out by our customer service personnel.

Avoid spillage on the connector. Never immerse the appliance, base or mains cable in water.

The tea maker should only be used with the base supplied.

Use only if power cord and appliance show no signs of damage.

Should a fault occur, pull the plug or disconnect from the mains immediately.

⚠ Risk of fire!

Do not place the base, kettle or teapot on or near hot surfaces, e.g. hobs. Avoid spatters of grease as the plastic may be damaged.

⚠ Risk of scalding!

The appliance heats up during use. Make sure you only pick it up by the handle and do not open the lid until the appliance has cooled down. Only use the appliance when the lid is engaged.

If the appliance is filled above the “max.” marking, there could be a risk from splashes of boiling water.

⚠ Risk of burns!

After the use the heating element surfaces and warming plate can be subjected to residual heat.

⚠ Risk of suffocation!

Do not allow children to play with packaging material.

⚠ Risk of injury!

A misuse of the appliance can potentially lead to injury.





WARNING: Do not use this appliance near bathtubs, showers, basins or other vessels containing water.

Congratulations on the purchase of your new Bosch appliance. You can find further information about our products on our website.

Parts and controls



Fig. 1

- 1 Base
- 2 Kettle with water level indicator
- 3 Calcification filter (detachable)
- 4 Teapot (dishwasher-safe)
- 5 Tea filter (dishwasher-safe)
- 6 Lid for teapot (dishwasher-safe)
- 7 Lid (bayonet lock)
- 8 Selection button
(boil  / keep warm )
- 9 Indicator light
- 10 On/Off switch
- 11 Illuminated ring
- 12 Cord store

Important:

- Use kettle only with base which is marked with type WK5.
- Fill the kettle with water only. Milk or instant products will burn and damage the appliance.
- Do not operate the kettle without water or overfill, observe **min** and **max** marks (**Fig. 5a**).
- Use the kettle with attached teapot or lid only, otherwise the kettle will not switch automatically to keep warm .
- If the kettle is not being used, always switch off with the switch or unplug.

Before using your appliance for the first time

- Unwind the power cord to the required length and plug in.
- Fill the kettle with fresh water, attach the lid and place on the base.
- Switch on the appliance by pressing down switch (**Fig. 2**).
- Set the selection button to boil  (**Fig. 3**).
- When the water has boiled, the selection button automatically switches to keep warm  (**Fig. 4**).





Info: The illuminated ring comes on while the water is boiling and goes out as soon as the water has boiled. The indicator light comes on during the warming function only.

- Repeat the process twice in order to clean the kettle.
- Rinse the teapot with lid and tea filter.

Making tea

Fig. 5

The preparation of Turkish tea is described here. Other types of tea may become bitter due to the long steeping time.

- Fill the kettle with water, observe **min** and **max** mark.
- Place the kettle on the base and set the selection button to boil .
- Fill the tea filter approx. $\frac{1}{3}$ full of Turkish tea and insert into the teapot.
- Place the teapot on the kettle. Switch on the appliance by pressing down switch. The illuminated ring lights up.
- As soon as the water has boiled, the selection button automatically switches to keep warm . The indicator light lights up.
- Now fill the teapot with the hot water and refill the kettle with fresh water.
- Place the teapot on the kettle and the kettle on the base. Set the selection switch to boil .
- As soon as the water has boiled, the selection button automatically switches to keep warm .

- Now the tea from the teapot can be mixed with the hot water from the kettle according to taste.

When pouring out tea, press the teapot lid forwards with your thumb.

Info: The water and the tea are kept warm by setting the switch to . This saves up to 90% energy. If the kettle is refilled with fresh water, first bring the water to the boil and then keep warm.



Tips

- Pour the Turkish tea into the tea filter and briefly rinse with hot running water. This will remove dust residue from the tea and improve the taste.
- The Turkish tea should be left to steep for at least 20 min. in order to extract the full flavour.
- Always use up the tea extract in the teapot, do not refill with water.

Boiling the water

Fig. 6

Only water can be heated with the kettle. The lid must always be attached.

- Fill the kettle with water, observe **min** and **max** mark.
- Set the selection button to boil  and switch on with the switch. The illuminated ring lights up
- As soon as the water has boiled, the selection button automatically switches to keep warm . The indicator light lights up.
- If the water is not to be kept warm, switch off the kettle with the switch.

Cleaning and descaling

Risk of electric shock!

Before cleaning the appliance, pull out the mains plug. Never immerse the appliance in water or clean in the dishwasher. Do not use a steam cleaner.

- Wipe the outside of the appliance with a damp cloth only. Do not use sharp or abrasive detergents.
- Descale the water jug with vinegar or a commercially available descaler.
- Fill jug with water up to the **max** mark and bring to the boil. Then switch off the appliance, add a little household vinegar and leave to react for several hours. Or use descaler according to the manufacturer's instructions.
- Then rinse the water jug and calcification filter with fresh water.

Attention: Never remove calcification residue with hard implements, otherwise the seal will be damaged.

Eliminating minor faults yourself

The appliance is not heating or warming up. The illuminated ring or the indicator light does not come on.

- The overheating protection system has actuated.
- Switch off the kettle with the switch and leave to cool down. Then the appliance can be switched on again.

Technical specifications

Electrical connection	220-240 V~ 50/60 Hz
Output	1500-1785 W
Appliance height	355 mm
Appliance width	235 mm
Appliance depth	175 mm
Water capacity	2.00 L

Disposal



Dispose of packaging in an environmentally-friendly manner. This appliance is labelled in accordance with European Directive 2012/19/EU concerning used electrical and electronic appliances (waste electrical and electronic equipment – WEEE). The guideline determines the framework for the return and recycling of used appliances as applicable throughout the EU. Please ask your specialist retailer about current disposal facilities.

Guarantee

The guarantee conditions for this appliance are as defined by our representative in the country in which it is sold. Details regarding these conditions can be obtained from the dealer from whom the appliance was purchased. The bill of sale or receipt must be produced when making any claim under the terms of this guarantee.

Changes reserved.

Consignes de sécurité

Lire attentivement ce mode d'emploi, s'y conformer lors de l'utilisation et le conserver ! Veuillez joindre ce mode d'emploi si vous passez l'appareil à quelqu'un d'autre. Cet appareil est destiné exclusivement à une utilisation domestique et non professionnelle.

Cet appareil peut être utilisé par des enfants à partir de 8 ans et par des personnes ayant des facultés physiques, sensorielles ou mentales réduites ou manquant d'expérience et/ou de connaissances à condition d'être surveillés ou d'avoir été informés quant à la bonne utilisation de l'appareil et d'avoir compris les dangers qui en découlent. Les enfants de moins de 8 ans doivent être tenus éloignés de l'appareil et du cordon d'alimentation et ne doivent pas utiliser l'appareil. Ne pas laisser les enfants jouer avec l'appareil. Le nettoyage et le détartrage ne doivent pas être effectués par des enfants sauf s'ils ont 8 ans ou plus et sont surveillés.

Risque de chocs électriques !

N'utilisez l'appareil que dans des pièces intérieures à température ambiante et jusqu'à 2 000 m au-dessus du niveau de la mer.

L'appareil doit être branché uniquement sur un réseau à courant alternatif par l'intermédiaire d'une prise secteur installée de manière conforme et disposant d'une connexion à la terre. Assurez-vous que le système à conducteur de protection de l'installation électrique de votre maison soit conforme. Ne brancher et n'utiliser l'appareil que conformément aux données indiquées sur la plaque signalétique. Les réparations sur l'appareil telles que le remplacement d'un cordon endommagé ne doivent être effectuées que par notre SAV afin d'éliminer tout danger.

Empêchez que du liquide ne se renverse sur le connecteur. Ne jamais immerger l'appareil, le socle ni le cordon d'alimentation dans l'eau. Utiliser la théière exclusivement avec le socle fourni.

N'utiliser la machine que lorsque le cordon électrique et l'appareil ne présentent aucun dommage. En cas de défaut, débrancher immédiatement la fiche secteur ou couper la tension du réseau.

⚠ Risque d'incendie !

Ne jamais poser le socle, la bouilloire ou la théière sur des surfaces chaudes (tables de cuisson par ex.) ou à proximité de celles-ci. Empêcher les projections de graisse, le plastique risque d'être endommagé.

⚠ Risque de brûlures !

L'appareil chauffe pendant son utilisation. Ne le saisir que par la poignée et n'ouvrir le couvercle qu'une fois qu'il a refroidi. Utiliser l'appareil uniquement lorsque le couvercle est verrouillé. Le niveau d'eau ne doit jamais dépasser le repère « max. » pour éviter que l'eau en ébullition ne jaillisse hors de l'appareil.

⚠ Risque de brûlure !

Après l'utilisation, les surfaces de l'élément chauffant ou de la plaque chauffante peuvent rester chaudes pendant une certaine durée.

⚠ Risque d'étouffement !

Ne pas laisser les enfants jouer avec les emballages.

⚠ Risque de blessure !

L'utilisation inappropriée de la machine peut entraîner des blessures.





ATTENTION : ne pas utiliser cet appareil à proximité de baignoires, douches, lavabos et autres récipients contenant de l'eau.

Vous venez d'acheter ce nouvel appareil Bosch et nous vous en félicitons cordialement. Sur notre site web, vous trouverez plus d'informations sur nos produits.

Pièces et éléments de commande



Figure 1

- 1 Socle
- 2 Bouilloire avec indicateur de niveau
- 3 Filtre anti-calcaire (amovible)
- 4 Théière (va au lave-vaisselle)
- 5 Passoire à thé (va au lave-vaisselle)
- 6 Couvercle de la théière (va au lavevaisselle)
- 7 Couvercle (fermeture à bayonnettes)
- 8 Touche de sélection (bouillir  / maintenir au chaud )
- 9 Voyant de contrôle
- 10 Interrupteur Marche / Arrêt
- 11 Anneau lumineux
- 12 Enroulage du câble

Important:

- N'utilisez la bouilloire qu'avec le socle arborant le symbole et la mention du type WK5.
- Ne versez que de l'eau dans la bouilloire. Le lait ou les préparations instantanées risqueraient de brûler et d'endommager l'appareil.
- Ne faites jamais marcher la bouilloire sans eau et ne la remplissez jamais à l'excès. Respectez les repères **min** et **max** (Figure 5a).
- N'utilisez la bouilloire 2 qu'avec la théière ou le couvercle en place, sinon elle ne commutera pas automatiquement sur le maintien au chaud .
- Si la bouilloire ne sert pas, éteignez-la toujours par l'interrupteur ou débranchez sa fiche mâle de la prise de courant.

Avant la première utilisation

- Déroulez la longueur voulue de cordon puis branchez la fiche mâle.
- Dans la bouilloire, versez de l'eau claire, posez le couvercle puis placez la bouilloire sur le socle.
- Allumez l'appareil : appuyez sur l'interrupteur (Figure 2).
- Amenez la touche de sélection sur Bouillir  (Figure 3).
- Après l'ébullition, la touche de sélection commute automatiquement sur le maintien au chaud  (Figure 4).



Info : l'anneau lumineux s'allume pendant que l'eau bout et s'éteint dès que cette fonction est terminée. Le voyant de contrôle ne s'allume que pendant la fonction de maintien au chaud.

- Répétez l'opération deux fois pour nettoyer la bouilloire.
- Rincez la théière, le couvercle et le filtre à thé.

Préparer du thé

Figure 5

La préparation décrite est celle du thé turc. D'autres variétés de thé peuvent devenir amères vu la longue durée de passage.

- Versez de l'eau dans la bouilloire, respectez les repères **min** et **max**.
- Posez la bouilloire sur le socle puis amenez la touche de sélection sur Bouillir .
- Remplissez la passoire à thé environ au 1/3 avec du thé turc puis insérez-la dans la théière.
- Posez la théière sur la bouilloire. Appuyez sur l'interrupteur pour allumer la bouilloire. L'anneau lumineux s'allume.
- Dès que l'eau a bouilli, la touche de sélection commute automatiquement sur le maintien au chaud . Le voyant de contrôle s'allume.
- Maintenant, versez l'eau chaude dans la théière puis remplissez à nouveau la bouilloire avec de l'eau fraîche.
- Posez la théière sur la bouilloire puis cette dernière sur le socle. Amenez la touche de sélection sur Bouillir .

- Dès que l'eau a bouilli, la touche de sélection commute automatiquement sur le maintien au chaud .
- Maintenant et suivant vos goûts, vous pouvez mélanger le thé, préparé dans la théière, avec l'eau provenant de la bouilloire.

Au moment de verser le thé, poussez le couvercle de la théière en avant avec le pouce.

Info: lorsque l'interrupteur se trouve sur la position , l'eau et le thé sont maintenus au chaud. Ceci permet d'économiser jusqu'à 90% d'énergie. Si vous rajoutez de l'eau fraîche dans la bouilloire, commencez par la faire bouillir puis maintenez-la au chaud.



Conseils

- Versez le thé turc dans la passoire à thé puis rincez-le brièvement sous l'eau du robinet. Cette précaution évacue la poussière de thé présente et le thé a meilleur goût.
- Laissez passer le thé turc au moins 20 minutes pour que toute ses vertus gustatives puissent s'épanouir.
- Finissez toujours d'utiliser le thé concentré présent dans la théière, ne rajoutez pas d'eau.

Faire bouillir l'eau

Figure 6

La bouilloire ne peut servir qu'à faire bouillir de l'eau. Pour qu'elle puisse le faire, il faut toujours la coiffer de son couvercle.

- Versez de l'eau dans la bouilloire, respectez les repères **min** et **max**.
- Réglez la touche de sélection sur Bouillir  puis allumez la bouilloire par l'interrupteur. L'anneau lumineux s'allume.
- Dès que l'eau a bouilli, la touche de sélection 8 commute automatiquement sur le maintien au chaud . Le voyant de contrôle s'allume.
- Si vous ne voulez pas que l'eau soit maintenue au chaud, éteignez la bouilloire par l'interrupteur.

Nettoyage et détartrage

Risque d'électrocution !

Avant le nettoyage, débranchez la fiche mâle de la prise de courant. Ne plongez jamais l'appareil dans l'eau ou dans un lavevaisselle. N'utilisez jamais de nettoyeur à vapeur.

- N'essuyez que les surfaces extérieures de l'appareil avec un chiffon humide. N'utilisez pas de produits de nettoyage agressifs ou récurants.
- Détartrez la bouilloire avec du vinaigre ou un produit détartrant en vente habituelle dans le commerce.
- Versez de l'eau dans la bouilloire jusqu'au repère **max** puis faites bouillir. Versez ensuite du vinaigre dans l'eau et laissez-le agir pendant plusieurs heures dans l'appareil éteint. Ou utilisez sinon un produit détartrant en respectant les instructions de son fabricant.
- Ensuite, rincez la bouilloire et le filtre anti-calcaire à l'eau claire.

Attention : ne tentez jamais d'enlever les résidus de tartre avec des objets durs car cela endommagerait le joint.

Remédier soi-même aux petites pannes

L'appareil ne chauffe pas ou ne maintient pas au chaud. Le voyant lumineux ou le voyant de contrôle ne s'allument pas.

- La protection anti-surchauffe a disjoncté.
- Éteignez la bouilloire par l'interrupteur puis laissez-la refroidir. Ensuite, vous pourrez la rallumer.

Caractéristiques techniques

Raccordement électrique	220-240 V~ 50/60 Hz
Puissance	1500-1785 W
Hauteur de l'appareil	355 mm
Largeur de l'appareil	235 mm
Profondeur de l'appareil	175 mm
Capacité en eau	2,00 L

Mise au rebut



Éliminez l'emballage en respectant l'environnement. Cet appareil est marqué selon la directive européenne



2012/19/UE relative aux appareils électriques et électroniques usagés (waste electrical and electronic equipment – WEEE). La directive définit le cadre pour une reprise et une récupération des appareils usagés applicables dans les pays de la CE. S'informer auprès du revendeur sur la procédure actuelle de recyclage.

Garantie

Les conditions de garantie applicables sont celles publiées par notre distributeur dans le pays où a été effectué l'achat. Le revendeur chez qui vous vous êtes procuré l'appareil fournira les modalités de garantie sur simple demande de votre part. En cas de recours en garantie, veuillez toujours vous munir de la preuve d'achat.

Sous réserve de modifications.

Veiligheidsaanwijzingen

Lees de gebruiksaanwijzing zorgvuldig door, neem deze altijd in acht en bewaar deze goed! Als u dit apparaat aan iemand anders geeft, lever dan ook deze gebruiksaanwijzing mee. Dit apparaat is alleen bestemd voor huishoudelijk gebruik en de huiselijke omgeving.

Dit apparaat mag door kinderen van 8 jaar en ouder en door personen met verminderde lichamelijke, zintuiglijke of geestelijke vermogens of gebrek aan ervaring en/of kennis worden gebruikt indien dit onder toezicht gebeurt of indien zij over het veilige gebruik van het apparaat zijn geïnstrueerd en de hieruit voortvloeiende gevaren hebben begrepen. Kinderen onder de 8 moeten van het apparaat en aansluitsnoer worden weggehouden en mogen het apparaat niet bedienen. Kinderen mogen niet met het apparaat spelen. De reiniging en ontkalking mogen niet door kinderen worden uitgevoerd, tenzij de kinderen 8 jaar of ouder zijn en zij deze werkzaamheden onder toezicht uitvoeren.

Gevaar voor elektrische schokken!

Gebruik het apparaat alleen binnenshuis bij kamertemperatuur en tot 2000 m boven de zeespiegel. Het apparaat mag uitsluitend via een conform de voorschriften geïnstalleerd stopcontact met randaarde op een stroomnet met wisselstroom worden aangesloten. Overtuig u ervan dat het randaardesysteem van de elektrische huisinstallatie conform de elektrotechnische voorschriften is geïnstalleerd. Sluit het apparaat aan, en gebruik het conform de informatie op het typeplaatje. Om gevaarlijke situaties te vermijden mogen reparaties aan het apparaat, zoals vervanging van een beschadigd aansluitsnoer, alleen door onze servicedienst worden uitgevoerd.

Geen vloeistoffen op de connector morsen. Het apparaat, de basis of het aansluitsnoer nooit onderdompelen in water. De theebereider alleen met de bijgeleverde basis gebruiken.

Gebruik het apparaat uitsluitend indien het aansluitsnoer en het apparaat geen beschadigingen vertonen. Trek bij storingen direct de stekker uit het stopcontact of schakel de netspanning uit.

⚠ Gevaar voor brand!

Basis, waterkoker of theekan niet op of in de buurt van hete oppervlakken neerzetten, zoals bijv. fornuisplaten. Vetspatten voorkomen om het kunststof niet te beschadigen.

⚠ Gevaar voor brandwonden!

Het apparaat wordt heet tijdens het gebruik. Het apparaat daarom alleen aan de handgreep vastpakken en het deksel alleen in koude toestand openen.

Het apparaat alleen met een vergrendeld deksel gebruiken.

Als het apparaat tot over de markering “max.” wordt gevuld, kan er gevaar optreden door naar buiten spattend kokend water.

⚠ Verbrandingsgevaar!

Na het gebruik kunnen de oppervlakken van het verwarmings-element of de warmhoudplaat nog enige tijd heet zijn.

⚠ Verstikkingsgevaar!

Laat kinderen niet met verpakkingsmateriaal spelen.

⚠ Gevaar voor letsel!

Onjuist gebruik van het apparaat kan letsel tot gevolg hebben.



WAARSCHUWING: dit apparaat niet in de buurt van badkuipen, douches, wasbakken of andere recipiënten gebruiken die water bevatten.

Hartelijk gefeliciteerd met de aankoop van uw nieuwe Bosch-apparaat. Meer informatie over onze producten vindt u op onze internetsite.

Onderdelen en bedieningselementen



Afb. 1

- 1 Houder
- 2 Waterkoker met waterpeilaanduiding
- 3 Kalkzeef (uitneembaar)
- 4 Theekan
(geschikt voor de afwasautomaat)
- 5 Theezeef
(geschikt voor de afwasautomaat)
- 6 Deksel theekan
(geschikt voor de afwasautomaat)
- 7 Deksel (bajonetsluiting)
- 8 Selectietoets
(koken  / warmhouden )
- 9 Controlelampje
- 10 Aan/uit-schakelaar
- 11 Verlichtingsring
- 12 Snoerhouder

Belangrijk:

- Waterkoker uitsluitend gebruiken met houder, deze is voorzien van de aanduiding Type WK5.
- Waterkoker uitsluitend vullen met water. Melk of instantproducten branden aan en beschadigen het apparaat.
- Waterkoker niet zonder water gebruiken of overvullen; de aanduidingen **min** en **max** in acht nemen (afb. 5a).
- Waterkoker uitsluitend met aangebrachte theekan of deksel gebruiken, anders schakelt het apparaat niet automatisch op warmhouden .
- Wanneer de waterkoker niet wordt gebruikt, deze altijd uitschakelen met schakelaar of door de stekker uit het stopcontact te trekken.

Voor het eerste gebruik

- Het aansluitsnoer tot de gewenste lengte afrollen en aansluiten op het stopcontact.
- De waterkoker met schoon water vullen, het deksel erop doen en op de houder plaatsen.
- Het apparaat inschakelen, daartoe schakelaar indrukken (afb. 2). De selectietoets op koken  zetten (afb. 3).
- De selectietoets wordt na het koken automatisch op warmhouden  geschakeld (afb. 4).





Info: De verlichtingsring brandt tijdens het opkoken en gaat uit wanneer het water kookt. Het controlelampje brandt alleen wanneer de warmhoudfunctie actief is.

- Dit tweemaal herhalen om de waterkoker schoon te maken.
- Theekan met deksel en theezeef uitspoelen.

Theezetten

Afb. 5

De beschrijving geldt voor het zetten van Turkse thee. Andere theesoorten kunnen bitter worden als u ze te lang laat trekken.

- Water in de waterkoker 2 doen; rekening houden met de markeringen **min** en **max**.
- De waterkoker op de houder plaatsen en de selectietoets op koken  zetten.
- Theezeef ca. 1/3 met Turkse thee vullen en in de theekan doen.
- Theekan op de waterkoker plaatsen. De aan/uit-schakelaar indrukken; de verlichtingsring gaat branden.
- Zodra het water heeft gekookt, wordt de selectietoets automatisch op warmhouden  geschakeld. Het controlelampje gaat branden.
- Nu de theekan met het hete water vullen en de waterkoker weer vullen met schoon water.
- Theekan op de waterkoker zetten en de waterkoker op de sokkel zetten. De selectieschakelaar op koken  zetten.
- Zodra het water heeft gekookt, wordt de selectietoets automatisch weer op warmhouden  geschakeld.

- Nu kunt u naar smaak de thee uit de theekan mengen met het hete water uit de waterkoker.

Bij het uitgieten van de thee het deksel van de theekan met de duim naar voren drukken.

Info: Op schakelaarstand  worden het water en de thee warm gehouden. Zo bespaart u tot 90% op het energieverbruik. Wanneer u schoon water bijvult in de waterkoker, dient u eerst het water aan de kook te brengen en dan warm te houden.

Tips

- De Turkse thee in de theezeef doen en kort doorspoelen met heet stromend water. Hierdoor wordt de thee ontdaan van stofresten en smaakt deze beter.
- De Turkse thee dient minstens 20 min. te trekken om de volle smaak te krijgen.
- Het thee-extract in de theekan altijd opgebruiken, geen water bijvullen.

Water koken

Afb. 6

Met de waterkoker kunt u ook alleen water opwarmen. Daartoe moet het deksel altijd worden aangebracht.

- Water in de waterkoker doen; rekening houden met de markeringen **min** en **max**.
- De selectietoets op koken  zetten en inschakelen met schakelaar. De verlichtingsring gaat branden.
- Zodra het water heeft gekookt, wordt de selectietoets automatisch op warmhouden  geschakeld. Het controlelampje gaat branden.
- Als u het water niet wilt warmhouden, schakelt u de waterkoker uit met schakelaar.

Reinigen en ontkalken

Gevaar van elektrische schok!

Voor het reinigen de stekker uit het stop-contact trekken. Het apparaat niet in water dompelen en niet in de afwasautomaat doen. Geen stoomreiniger gebruiken.

- De buitenkant van het apparaat afvegen met een vochtige doek. Geen scherpe of schurende reinigingsmiddelen gebruiken.
- De waterkan ontkalken met azijn of met een in de handel verkrijgbaar ontkalkingsmiddel.
- Kan tot de markering **max** vullen met water en aan de kook brengen. Daarna een beetje huishoudazijn toevoegen doen en enkele uren laten inwerken terwijl het apparaat is uitgeschakeld. Of ontkalkingsmiddel gebruiken volgens de instructies van de fabrikant.
- Daarna de waterkan en de kalkzeef uitspoelen met schoon water.

Attentie: Kalkresten nooit verwijderen met behulp van harde voorwerpen, de afdichting raakt dan beschadigd.

Kleine storingen zelf verhelpen

Het apparaat wordt niet heet of houdt niet warm. De verlichtingsring of het controlelampje branden niet.

- De beveiliging tegen oververhitting is geactiveerd.
- De waterkoker uitschakelen met schakelaar en laten afkoelen. Daarna kunt u het apparaat weer inschakelen.

Technische specificaties

Elektrische aansluiting	220-240 V~ 50/60 Hz
Vermogen	1500-1785 W
Apparaathoogte	355 mm
Apparaatbreedte	235 mm
Apparaatdiepte	175 mm
Vulhoeveelheid water	2,00 L

Afval



Gooi verpakkingsmateriaal op een milieuvriendelijke manier weg. Dit apparaat is gekenmerkt in overeenstemming met de Europese richtlijn 2012/19/EU betreffende afgedankte elektrische en elektronische apparatuur (waste electrical and electronic equipment – WEEE). De richtlijn geeft het kader aan voor de in de EU geldige terugneming en verwerking van oude apparaten. Raadpleeg uw gespecialiseerde handelaar voor de geldende voorschriften inzake afvalverwijdering.

Garantie

Voor dit apparaat gelden de garantievoorwaarden die worden uitgegeven door de vertegenwoordiging van ons bedrijf in het land van aankoop. De leverancier, bij wie u het apparaat heeft gekocht, geeft u hierover graag meer informatie. Om aanspraak te maken op de garantie heeft u altijd uw aankoopbewijs nodig.

Wijzigingen voorbehouden.

Sikkerhedsanvisninger

Du bedes læse brugsvejledningen grundigt, overholde og opbevare den! Ved overdragelse af apparatet skal denne vejledning vedlægges. Dette apparat er kun beregnet til anvendelse i private husholdninger og i hjemmet.

Dette apparat kan bruges af børn fra og med 8 år og af personer med reducerede fysiske, sensoriske eller mentale evner eller mangel på erfaring og/eller viden, hvis de er under opsyn og er blevet instrueret i brug af apparatet og har forstået de deraf resulterende farer. Apparatet og tilslutningsledningen skal være utilgængelige for børn under 8 år, og de må ikke betjene apparatet. Børn må ikke lege med apparatet. Børn må ikke foretage rengøringen og afkalkningen, medmindre de er mindst 8 år gamle og under opsyn.

⚠ Fare for elektriske stød!

Apparatet må kun tilsluttes en strømforsyning med vekselstrøm via en stikdåse med jord, der er installeret forskriftsmæssigt. Kontrollér, at jordledningssystemet for den elektriske husinstallation er installeret forskriftsmæssigt. Tilslut og anvend kun apparatet iht. angivelserne på typeskiltet.

Apparatet er udstyret med et EU-Schukostik (sikkerhedsstik). For at sikre korrekt jordforbindelse i stikkontakter i Danmark skal apparatet tilsluttes med en egnet stikadapter. Denne adapter (tilladt til maks. 13 ampere) kan bestilles via kundeservice (reservedel nr. 00623333). Reparationer på apparatet, f. eks. udskiftning af en beskadiget netledning, må kun foretages af vores kundeservice for at undgå tilskadekomst.

Undgå at spilde på stikket. Apparat, basis eller netkabel må aldrig neddyppes i vand.

Temaskinen må kun anvendes med den medfølgende basis.

Brug kun apparatet, når netledningen og apparatet er ubeskadigede. Træk straks stikket ud af stikkontakten eller slå netspændingen fra i tilfælde af fejl.

⚠ Brandfare!

Basis, vandkoger eller tekande må ikke stilles på eller i nærheden af varme overflader, f.eks. komfur. Undgå fedtstænk, plastikken kan blive beskadiget.

⚠ Fare for skoldning!

Apparatet opvarmes under brugen. Tag derfor kun fat om håndtaget og låget, når apparatet er koldt.

Apparatet må kun bruges med helt lukket låg.

Hvis apparatet fyldes til op over "max."-markeringen, er der fare for, at der sprøjter kogende vand ud.

⚠ Fare for forbrænding!

Efter brug kan varmepladerne på varmeelementet eller varmepladen stadig være varme noget tid efter.

⚠ Kvælningsfare!

Lad ikke børn lege med emballagen.

⚠ Fare for tilskadekomst!

Forkert anvendelse af apparatet kan medføre skader.



ADVARSEL: Benyt ikke dette apparat i nærheden af badekar, brusenicher, vaskekommer eller andre beholdere, der indeholder vand.

Tillykke med købet af dit nye apparat fra firmaet Bosch. Flere informationer om vores produkter findes på vores internetside.

Dele og betjeningselementer

Billede 1

- 1 Sokkel
- 2 Vandkoger med vandstandsindikator
- 3 Kalksi (kan tages ud)
- 4 Tekande (kan sættes i opvaskemaskinen)
- 5 Tesi (kan sættes i opvaskemaskinen)
- 6 Låg til tekande (kan sættes i opvaskemaskinen)
- 7 Låg (bajonetlås)
- 8 Valgtaste (koge ☺ / holde varm ☹)
- 9 Kontrollampe
- 10 Tænd-/Sluk-kontakt
- 11 Lysring
- 12 Kabelopvikling

Vigtigt:

- Vandkogerens må kun anvendes sammen med soklen, der er markeret med „Type WK5“.
- Vandkogerens må udelukkende fyldes med vand. Mælk eller instant produkter brænder på og beskadiger apparatet.
- Vandkogerens må ikke anvendes uden vand eller overfyldes, overhold **min** og **max** markeringer (**billede 5a**).
- Vandkogerens må kun anvendes med påsat tekande eller påsat låg, da den ellers ikke skifter automatisk om til at holde varm ☹.
- Når vandkogerens ikke er i brug, skal den altid slukkes med kontakten eller stikket skal trækkes ud.

Før første ibrugtagning

- Rul ledningen ud i den ønskede længde og sæt stikket i stikdåsen.
- Fyld vandkogerens med rent vand, sæt låget på og stil vandkogerens på soklen.
- Tænd for apparatet, tryk hertil kontakten nedad (**billede 2**). Stil valgtasten på kogning ☺ (**billede 3**). Valgtasten skifter efter kogning automatisk om til at holde varm ☹ (**billede 4**).

Info: Lysringen lyser under kogeprocessen og slukker, så snart denne er afsluttet. Kontrollampen lyser kun under varmfunktionen.

- Gentag processen to gange for at rengøre vandkogerens.
- Skyl tekanden med låg og tesi.

Lave te

Billede 5

Tilberedningen er beskrevet til tyrkisk te. Andre tesorter kan blive bitre, hvis de trækker for længe.

- Fyld vand i vandkogerens, overhold **min** og **max** markeringer.
- Sæt vandkogerens på soklen og stil valgtasten på kogning ☺.
- Fyld tesien til ca. 1/3 del med tyrkisk te og sæt den ind i tekanden.
- Sæt tekanden på vandkogerens. Tryk kontakten til tænding nedad, lysringen lyser.
- Så snart vandet har kogt, skifter valgtasten automatisk om til at holde varm ☹. Kontrollampen lyser.
- Fyld nu tekanden med det varme vand og fyld vandkogerens igen med rent vand.
- Sæt tekanden på vandkogerens og vandkogerens på soklen. Stil valgkontakten på kogning ☺.
- Så snart vandet har kogt, skifter valgtasten igen automatisk om til at holde varm ☹.
- Nu kan teen i tekanden efter smag og behag blandes med det varme vand i vandkogerens.

Te udskænkes ved at trykke låget på tekanden frem med tommelfingeren.

Info: Vandet og teen holdes varm, når kontakten står på ☹. Det giver en energibesparelse på op til 90%. Fyldes rent vand på vandkogerens, skal vandet først koges op og herefter holdes varmt.

Tips



- Kom den tyrkiske te i tesien 5 og skyl den kort under rindende varmt vand. Teen bliver derved rensed for støvræster og smager bedre.

- Den tyrkiske te skal trække i mindst 20 min. for at få den fulde aroma.
- Brug altid teekstrakten op i tekanden, fyld ikke mere vand på.

Koge vand

Billede 6

Vandkogereren kan også anvendes kun til at opvarme vand. Hertil skal låget altid være sat på.

- Fyld vand i vandkogereren, overhold **min** og **max** markeringer.
- Stil valgtasten på kogning  og tænd apparatet med kontakten. Lysringen lyser.
- Så snart vandet har kogt, skifter valgtasten automatisk om til at holde varm . Kontrollampen lyser.
- Skal vandet ikke holdes varmt, sluk vandkogereren med kontakten.

Rengøring og afkalkning

Fare for elektrisk stød!

Træk netstikket ud før rengøring. Apparatet må aldrig dypes ned i vand eller sættes i opvaskemaskine. Der må ikke benyttes damprensere.

- Tør kun apparatet af udvendigt med en fugtig klud. Der må ikke anvendes stærke eller skurende rengøringsmidler.
- Afkalk vandkanden med eddike eller et almindeligt afkalkningsmiddel.
- Fyld kanden med vand indtil **max** markering og vent til vandet koger. Tilsæt herefter en smule husholdningseddike og lad det virke i flere timer, mens apparatet er slukket. Eller anvend afkalkningsmiddel iht. fabrikantens angivelser.
- Skyl herefter vandkande og kalksi med rent vand.

OBS: Fjern under ingen omstændigheder kalkrester med hårde genstande, da pakningen derved bliver beskadiget.

Afhjælp selv små fejl

- Apparatet bliver eller holder ikke varm.
Lysringen eller kontrollampen lyser ikke.
- Overhedningsbeskyttelsen har reageret.
 - Sluk for vandkogereren med kontakten og lad den køle af. Herefter kan apparatet tændes igen.

Tekniske data

Elektrisk tilslutning	220-240 V~ 50/60 Hz
Effekt	1500-1785 W
Apparatets højde	335 mm
Apparatets bredde	235 mm
Apparatets dybde	175 mm
Påfyldningsmængde vand	2,00 L

Bortskaffelse



Emballagen skal bortskaffes på miljøvenlig vis. Dette apparat er klassificeret iht. det europæiske direktiv 2012/19/EU om affald af elektrisk- og elektronisk udstyr (waste electrical and electronic equipment – WEEE). Dette direktiv angiver rammerne for indlevering og recycling af kasserede apparater gældende for hele EU. Du kan få nærmere informationer om aktuelle muligheder for bortskaffelse i faghandlen.

Reklamationsret

På dette apparat yder Bosch 2 års reklamationsret. Købsnota skal altid vedlægges ved indsendelse til reparation, hvis denne ønskes udført indenfor retten til reklamation. Medfølger købsnota ikke, vil reparationen altid blive udført mod beregning.

Indsendelse til reparation

Skulle Deres Bosch apparat gå i stykker, kan det indsendes til vort serviceværksted: BSH Hvidevarer A/S, Telegrafvej 4, 2750 Ballerup, tlf. 44 89 88 10.

Ret til ændringer forbeholdes.

Sikkerhetsanvisninger

Vennligst les denne bruksanvisningen nøye og følg den. Oppbevar bruksanvisningen til senere bruk! Legg ved disse anvisningene når du gir dette apparatet til andre. Dette apparatet er bare ment for bruk i private husholdninger.

Dette apparatet kan brukes av barn som er 8 år eller eldre, og av personer med reduserte fysiske eller mentale ferdigheter eller manglende erfaring og/eller kunnskaper, dersom dette skjer under tilsyn, eller de er blitt instruert i sikker bruk av apparatet og har forstått de farer som utgår fra det. Barn under 8 år må holdes unna apparatet og og strømkabelen og må ikke betjene apparatet. Barn må ikke leke med apparatet. Rengjøring og avkalking må ikke utføres av barn, med mindre de har fylt 8 år eller er eldre og er under oppsyn.

⚠ Fare for elektrisk støt!

Apparatet skal bare brukes ved romtemperatur innendørs og opp til 2000 m høyde over havet. Apparatet skal bare kobles til via en forskriftsmessig montert stikkontakt med jording til et strømnnett med vekselstrøm. Vær sikker på at systemet for husets beskyttelsesleder er forskriftsmessig installert. Apparatet skal bare tilkobles strømnettet og brukes i samsvar med opplysningene på typeskiltet. For å unngå farlige situasjoner må apparatet ikke repareres av andre enn produsentens kundeservice. Dette gjelder f.eks. ved utskifting av en skadet strømkabel.

Unngå å søle på kontakten. Apparat, basisdel og strømkabel må aldri dypes i vann. Tekannen skal kun brukes med den vedlagte basisdelen.

Den må ikke benyttes dersom nettkabelen eller maskinen er skadet på noen som helst måte. Trekk i tilfelle feil straks ut nettstøpselet eller slå av nettspenningen.

⚠ Brannfare!

Basisdel, vannkoker og tekanne må ikke settes på eller i nærheter av varme overflater, f.eks. komfyren. Forhindre fettsprut. Plasten kan bli skadet.

⚠ Fare for skolding!

Apparatet blir varmt under bruk. Hold derfor kun fast i grepet, og åpne bare lokket når apparatet er kaldt.

Bruk apparat bare med fastlåst lokk.

Hvis det fylles på apparatet til over "max."-merket, kan det oppstå fare på grunn av at det spruter ut kokende vann.

⚠ Fare for forbrenninger!

Overflatene på varmeelement eller varmeplate kan være varme en viss tid etter bruk.

⚠ Kvelningsfare!

La aldri små barn leke med innpakkingsmaterialet.

⚠ Fare for skade!

Feil bruk av apparatet kan føre til personskader.





ADVARSEL: Dette apparatet må ikke brukes i nærheten av badekar, dusj vask eller andre beholdere som er fylt med vann.

Gratulerer med ditt nye Bosch-produkt. Mer informasjon om våre produkter finner du på vår internettside.

Deler og betjeningselementer



Bilde 1

- 1 Sokkel
- 2 Vannkoker med vannstandsviser
- 3 Kalksil (kan tas ut)
- 4 Tekanne (egnet for oppvaskmaskin)
- 5 Tesil (egnet for oppvaskmaskin)
- 6 Lokk for tekanne (egnet for oppvaskmaskin)
- 7 Lokk (bajonettlås)
- 8 Valgtast (koking  / varmfunksjon )
- 9 Kontrollampe
- 10 Bryter På/Av
- 11 Lysring
- 12 Kabeloppvikling

Viktig:

- Vannkokeren må kun brukes med sokkel som er markert med "Type WK5".
- Vannkokeren må utelukkende fylles med vann. Melk eller instantprodukter brenner fast og skader apparatet.
- Vannkokeren må ikke brukes uten vann eller overfylles, ta hensyn til **min** og **max** markeringene (**bilde 5a**).
- Vannkokeren må kun brukes med påsatt tekanne eller med lokk, ellers slås den ikke automatisk om på varmfunksjon .
- Når vannkokeren ikke blir brukt, må den alltid slås av med bryteren eller støpselet må trekkes ut.

Før første gangs bruk

- Ledningen rulles ut til ønsket lengde og stikkes inn i stikkontakten.
- Vannkokeren fylles med ferskt vann, lokket settes på og stilles på sokkelen.
- Apparatet slås på, for dette trykkes bryteren ned (**bilde 2**). Valgtasten stilles på koking  (**bilde 3**).
- Valgtasten slås etter kokingen automatisk om til varmfunksjon  (**bilde 4**).





Info: Lysringen lyser under kokingen og slukkes så snart denne er avsluttet. Kontrollampen lyser kun under varmfunksjonen.

- Denne prosedyren gjentas to ganger for å rengjøre vannkokeren.
- Tekannen med lokk og tesil skylles.

Tilberedning av te

Bilde 5

Her beskrives tilberedningen for tyrkisk te. Andre tesorter kan bli bitter dersom de trekkes for lenge.

- Vann fylles i vannkokeren, ta hensyn til **min** og **max** markeringene.
- Vannkokeren settes på sokkelen og valgtasten stilles på koking .
- Tesilen fylles ca. 1/3 med tyrkisk te og settes inn i tekannen.
- Tekannen settes oppå vannkokeren. Bryteren trykkes ned for start, lysringen lyser opp.
- Så snart vannet koker, slås valgtasten automatisk om til varmfunksjon . Kontrollampen lyser opp.
- Nå fylles tekannen med det varme vannet og vannkokeren fylles igjen med ferskt vann.
- Tekannen settes på vannkokeren og vannkokeren settes på sokkelen. Valgbryteren stilles på koking .
- Så snart vannet koker, slås valgtasten automatisk om igjen til varmfunksjon .
- Nå kan teen fra tekannen alt etter smak blandes med det varme vannet fra vannkokeren.

Når teen skal helles ut, skyves lokket på tekannen framover med tommelen.

Info: Vannet og teen blir holdt varm i bryterposisjonen . Dermed blir det spart opptil 90% energi. Dersom det blir fylt ferskt vann i vannkokeren, må vannet først kokes opp før det blir holdt varmt.

Tips



- Tyrkisk te fylles i tesilen og skylles i kort tid under rennende, varmt vann. Teen blir derved rengjort for rester av støv og smaker deretter bedre.

- Tyrkisk te bør trekke i minst 20 min. for å utfolde den fulle smaken.
- Teekstrakten som er i tekannen skal alltid brukes opp, det må ikke fylles etter med vann.

Vannkoking

Bilde 6

Med vannkokeren kan også bare vannet kokes opp. For dette må alltid lokket settes på.

- Vann fylles i vannkokeren, ta hensyn til **min** og **max** markeringene.
- Valgtasten stilles på koking  og apparatet slås på med bryteren. Lysringen lyser opp.
- Så snart vannet koker, slås valgtasten automatisk om til varmfunksjon . Kontrollampen lyser opp.
- Dersom vannet ikke skal holdes varmt, slås vannkokeren av med bryteren.

Rengjøring og avkalking

Fare for strømstøt!

Før rengjøring må støpselet trekkes ut. Apparatet må aldri dyppes ned i vann eller vaskes i oppvaskmaskin. Det må ikke brukes noen damprensere.

- Apparatet må kun tørkes fuktig av på utsiden. Det må ikke brukes skarpe eller skurende rengjøringsmidler.
- Vannkannen avkalkes med eddik eller et vanlig avkalkingsmiddel som fåes i handelen.
- Kannen fylles opp til markeringen **max** med vann og vannet kokes opp. Deretter tilsettes litt vanlig eddik for husholdningen og så må det virke i flere timer mens apparatet er avslått. Ellers kan det brukes et avkalkingsmiddel etter angivelse fra produsenten.
- Deretter skylles vannkannen og kalksilen med klart vann.

Obs: Kalkrester må aldri fjernes med harde gjenstander, ellers blir pakningen skadet.

Små feil som du kan utbedre selv

Apparatet varmer ikke opp eller holder ikke vannet varmt. Lysringen eller kontrollampen lyser ikke.

– Overopphetingsvernet er blitt aktivert.

- Vannkokeren slås av med bryteren og må avkjøle. Deretter kan apparatet slås på igjen.

Tekniske data

Elektrisk tilkobling	220-240 V~ 50/60 Hz
Effekt	1500-1785 W
Apparatets høyde	335 mm
Apparatbredde	235 mm
Apparatets dybde	175 mm
Fyllmengde vann	2,00 L

Avfallshåndtering



Vennligst kast innpakningsmaterialet på en miljø- og forskriftsmessig måte. Dette apparatet er klassifisert i henhold til det europeiske direktivet 2012/19/EU om avhending av elektrisk- og elektronisk utstyr (waste electrical and electronic equipment – WEEE). Direktivet angir rammene for innlevering og gjenvinning av innbytteprodukter. Faghandelen kan gi opplysninger om aktuelle avfallsmottak.

Garanti

For dette apparatet gjelder de garantibetingelser som er oppgitt av vår representant i de respektive land. Detaljer om disse garantibetingelsene får du ved å henvende deg til elektrohandelen der du har kjøpt apparatet. Ved krav i forbindelse med garantiytelser, er det i alle fall nødvendig å legge fram kvittering for kjøpet av apparatet.

Det tas forbehold om endringer.

Säkerhetsanvisningar

Läs bruksanvisningen noga innan du börjar använda maskinen! Spara bruksanvisningen. Bifoga de här instruktionerna om du ger maskinen till någon annan. Enheten är bara avsedd för normalt hemmabruk.

Denna apparat kan användas av barn från 8 år och uppåt och av personer med reducerade fysiska, sensoriska eller mentala förmågor och brist på erfarenhet och/eller kunskap, om de står under överinseende eller om de instruerats i användningen av maskinen och informerats om riskerna.

Barn under 8 år får inte komma i närheten av apparaten och anslutningsledningen och får inte manövrera apparaten.

Barn får inte leka med apparaten. Rengöring och avkalkning får inte utföras av barn, såvida de inte är 8 år eller äldre och står under överinseende av vuxen.

Risk för elektrisk stöt!

Apparaten får endast användas inomhus vid rumstemperatur och ej över 2000 m över havsytan. Maskinen får endast anslutas till ett elnät med växelström via ett föreskriftsenligt installerat, jordat eluttag. Förvissa dig om att skyddsledarsystemet i husets elektriska installation är installerat enligt föreskrifterna. Anslut och använd endast maskinen enligt uppgifterna på typskylten. Reparationer på maskinen, som t. ex. att byta ut en skadad kabel, får endast utföras av vår kundservice för att undvika faror.

Undvik att spilla något på kontaktdonet. Apparaten, basen eller nätkabeln får aldrig sänkas ner i vatten.

Använd inte tebryggaren utan den medföljande basen.

Använd endast om nätkabel och maskin är helt felfri. Vid fel skall nätstickkontakten omedelbart dras ut eller så skall nätspänningen slås ifrån.

Brandrisk!

Ställ aldrig basen, vattenkokaren eller tekannan på eller i närheten av heta ytor, t.ex. kokplattor. Förhindra fettstänk, plasten kan skadas.

⚠ Risk för brännskador.

Apparaten blir varm under användningen. Fatta därför endast tag i den i handtaget. Öppna endast locket när apparaten är kall.

Apparaten får bara användas med fasthakat lock.

Om apparaten fyllts över markeringen "max." kan det uppkomma fara på grund av utstänkande kokande vatten.

⚠ Brännskaderisk!

Utsidor av värmeelement eller värmeplatta kan vara mycket heta en tid efter användningen.

⚠ Kvävningsrisk!

Barn får inte leka med förpackningsmaterial.

⚠ Risk för personsador!

Fel användning av enheten kan medföra skador.



WARNING: Använd inte apparaten i närheten av badkar, duschar, tvättställ eller andra kärl som innehåller vatten.

Vi gratulerar dig till ditt köp av en ny apparat från Bosch. Mer information om våra produkter finns på vår Internet-sida.

Delar och manöverelement



Bild 1

- 1 Sockel
- 2 Vattenkokare med vattennivåmätare
- 3 Kalksil (kan tas ut)
- 4 Tekanna (tål maskindisk)
- 5 Tesil (tål maskindisk)
- 6 Lock till tekannan (tål maskindisk)
- 7 Lock (bajonettlåsning)
- 8 Valknapp
(uppkokning  / varmhållning )
- 9 Kontrollampa
- 10 Strömbrytare Till/Från
- 11 Lysande ring
- 12 Kabelupprullning

Viktigt:

- Använd vattenkokaren endast ihop med sockeln, märkt med "Type WK5".
- Fyll vattenkokaren uteslutande med vatten. Mjök eller instantprodukter vidbränner och skadar apparaten.
- Vattenkokaren får inte användas utan vatten eller överfyllas, observera markeringarna **max** och **min** (bild 5a).
- Använd endast vattenkokaren med påsat tekanna eller lock, annars slår den inte automatiskt om till läge varmhållning .
- När vattenkokaren inte används stäng den alltid av med strömbrytaren eller dra ut stickkontakten ur vägguttaget.

Före första användningen

- Rulla ut ledningen till önskad längd och sätt den in en stickkontakt.
- Fyll vattenkokaren med rent vatten, sätt på locket och ställ den på sockeln.
- Slå på apparaten genom att trycka ned strömbrytaren (bild 2).
- Ställ valknappen 8 till läge uppkokning  (bild 3).
- När vattnet kokat upp slår valknappen automatiskt om till läge varmhållning  (bild 4).





Obs! Den lysande ringen lyser under uppkokningen och slocknar så snart vattnet kokat upp. Kontrollampen lyser bara när varmhållningsfunktionen är påslagen.

- För att rengöra vattenkokaren upprepa proceduren 2 ggr.
- Skölj tekannan, med locket och tesilen.

Tebryggnig

Bild 5

Här beskrivs hur turkiskt te bryggs. Andra tesorter kan få bitter smak om de står så länge och drar.

- Fyll vatten i vattenkokaren, observera markeringarna **min** och **max**.
- Sätt vattenkokaren på sockeln och ställ valknappen till läge uppkokning .
- Fyll tesilen till ca 1/3 med turkiskt te och sätt den in i tekannan.
- Sätt tekannan på vattenkokaren. Slå på genom att trycka strömbrytaren nedåt; den lysande ringen lyser upp.
- Så snart vattnet kokat upp slår valknappen automatiskt om till läge varmhållning . Kontrollampen lyser upp.
- Fyll nu det heta vattnet i tekannan och fyll på nytt vattenkokaren med rent och friskt vatten.
- Sätt tekannan på vattenkokaren och sätt sedan vattenkokaren på sockeln. Ställ valknappen till läge uppkokning .
- Så snart vattnet kokat upp slår valknappen automatiskt om igen till läge varmhållning .
- Nu kan te från tekannan blandas med det heta vattnet ur vattenkannan efter tycke och smak.

Tryck locket framåt med tummen när du håller ut te.

Info: I knappläge  hålls vatten och te et varma. På så vis sparas det upp till 90% energi. Om det fyllas på rent vatten i vattenkokaren, ska vatten först kokas upp och sedan hållas varmt.



Tips

- Fyll det turkiska teet i tesilen och skölj därefter kort igenom teet under hett rinnande vatten. På så vis rensas teet från dammrester och smakar bättre.
- Turkiskt te bör dra minst 20 min. för att smaken helt ska få utvecklas.
- Fyll aldrig på mera vatten utan använd alltid upp teextraktet i tekannan.

Koka vatten

Bild 6

Med vattenkokaren kan det även bara kokas upp vatten. För detta måste locket alltid sättas på.

- Fyll vatten i vattenkokaren, observera markeringarna **min** och **max**.
- Ställ valknappen till läge uppkokning  och slå på med strömbrytaren. Den lysande ringen lyser upp.
- Så snart vattnet kokat upp slår valknappen automatiskt om till läge varmhållning . Kontrollampen lyser upp.
- Om vattnet inte behöver hållas varmt, stäng av vattenkokaren med strömbrytaren.

Rengöring och avkalkning

Risk för elektriska stötar!

Dra alltid ut stickkontakten ur vägguttaget före rengöring. Doppa aldrig apparaten i vatten och rengör den inte i diskmaskin. Använd ingen ångrengörare.

- Apparaten ska endast torkas av med fuktig duk på utsidan. Använd inga starka eller repande rengöringsmedel.
- Avkalka vattenkannan med vinäger eller vanligt avkalkningsmedel som finns att köpa i handeln.
- Fyll kannan med vatten upp till markeringen **max** och låt det koka upp. Tillsätt därefter lite hushållsvinäger och låt blandningen stå några timmar i den avstängda apparaten. Eller använd avkalkningsmedlet enligt tillverkarens anvisningar.
- Skölj därefter vattenkannan och kalksilen med rent vatten.

Var försiktig: Avlägsna aldrig kalkrester med hjälp av hårda föremål, annars kommer tätningen att skadas.

Små fel man själv kan avhjälpa

Apparaten vill inte koka upp vatten eller håller inte vattnet varmt. Den lysande ringen eller kontrollampen lyser inte.

- Överhettningsskyddet har trätt i funktion.

- Stäng av vattenkokaren med strömbrytaren och låt den svalna. Därefter kan den åter slås på.

Tekniska data

Elanslutning	220-240 V~ 50/60 Hz
Effekt	1500-1785 W
Apparathöjd	335 mm
Apparattbredd	235 mm
Apparattdjup	175 mm
Vattenvolym	2,00 liter

Avfallshantering



Kassera förpackningen på ett miljövänligt sätt. Denna enhet är märkt i enlighet med der europeiska direktivet 2012/19/EU om avfall som utgörs av eller innehåller elektroniska produkter (waste electrical and electronic equipment – WEEE). Direktivet anger ramarna för inom EU giltigt återtagande och korrekt återvinning av uttjänta enheter. Kontakta din fackhandel om du vill ha ytterligare information.

Konsumentbestämmelser

I Sverige gäller av EHL antagna konsumentbestämmelser. Den fullständiga texten finns hos din handlare. Spar kvittot.

Rätt till ändringar förbehålls.

Turvallisuusohjeet

Lue tämä käyttöohje huolellisesti läpi sekä noudata ohjeita. Säilytä ohjeet! Kun annat laitteen toiselle henkilölle, anna mukana myös tämä käyttöohje. Tämä laite on tarkoitettu käytettäväksi yksityisessä kotitaloudessa ja kodinomaisessa ympäristössä.

Yli 8-vuotiaat lapset ja fyysisiltä, sensorisilta tai henkisiltä valmiuksiltaan rajoitteiset taikka kokemattomat ja/tai taitamattomat henkilöt voivat käyttää tätä laitetta, jos heidän turvallisuudestaan vastaava henkilö valvoo heitä tai on perehdyttänyt heidät laitteen turvalliseen käyttöön ja käytöstä aiheutuviin vaaroihin. Alle 8-vuotiaat lapset pidettävä loitolla laitteesta ja virtajohdosta eivätkä he saa käyttää laitetta. Lapset eivät saa leikkiä laitteella. Lapset eivät saa suorittaa puhdistusta ja kalkinpoistoa, paitsi jos he ovat 8-vuotiaita tai vanhempia ja heitä valvotaan.

Sähköiskun vaara!

Käytä laitetta vain sisätiloissa huoneenlämmössä ja enint. 2000 metrin korkeudessa merenpinnan yläpuolella. Laitteen saa liittää vain määräysten mukaisesti asennetun, maadoitetun pistorasian kautta vaihtovirtaverkkoon. Varmista, että talon sähkömaadoitusjärjestelmä on asennettu määräysten mukaisesti. Laitetta saa käyttää ja sen saa kytkeä sähköverkkoon vain tyyppikilven merkintöjen mukaisesti. Laitteen saa korjata (esim. viallisen johdon vaihtaminen) vain valtuuttamamme asiakaspalvelu, jotta vältytään mahdollisilta vaaratilanteilta.

Varo läikyttämästä mitään liittimen päälle. Älä milloinkaan upota laitetta, alustaa tai virtajohtoa veteen.

Käytä teenkeitintä vain oheisen alustan kanssa.

Käytä laitetta vain, kun johdossa ja laitteessa ei ole mitään vikaa.

Vikatapauksissa vedä verkkopistoke heti ulos pistorasiasta tai katkaise verkkojännite.

⚠️ Palovaara!

Älä aseta alustaa, vedenkeitintä tai teekannua kuumien pintojen, esim. keittolevyjen, päälle tai läheisyyteen. Estä rasvaroiskeet, muovi voi vioittua.

⚠️ Polttamisvaara!

Laite kuumenee käytön aikana. Tartu vain kahvaan kiinni ja avaa kansi vain, kun se on kylmä.

Käytä laitetta vain, kun sen kansi on lukittunut.

Vaaratilanne saattaa syntyä roiskuvan kiehuvan veden vuoksi, jos laite on täytetty ”max.”-merkinnän yli.

⚠️ Palovamman vaara!

Lämpöelementin tai lämpölevyn pinnat voivat olla kuumia vielä jonkin aikaa käytön päätyttyä.

⚠️ Tukehtumisvaara!

Älä anna lasten leikkiä pakkausmateriaalilla.

⚠️ Loukkaantumisvaara!

Laitteen väärinkäyttö voi johtaa loukkaantumisiin.





VAROITUS: Tätä laitetta ei saa käyttää kylpyammeiden, suihkujen, pesualtaiden tai muiden vettä sisältävien astioiden läheisyydessä.

Onneksi olkoon, valintasi on Bosch.
Lisätietoja tuotteistamme löydät
internet-sivuiltamme.

Laitteen osat



Kuva 1

- 1 Jalusta
- 2 Vedenkeitin, jossa vesimäärän mitta-asteikko
- 3 Kalkkisuodatin (irrotettava)
- 4 Teekannu (konepesun kestävä)
- 5 Teesiivilä (konepesun kestävä)
- 6 Teekannun kansi (konepesun kestävä)
- 7 Kansin (bajonettilukitus)
- 8 Valitsin
(keittäminen  / lämpimänäpito )
- 9 Merkkivalo
- 10 Virtakytkin
- 11 Merkkivalorengas
- 12 Johdon kelaus

Tärkeää:

- Käytä vedenkeitintä vain sellaisen alustan kanssa, jossa on tyyppimerkintä WK5.
- Täytä vedenkeittimeen ainoastaan vettä. Maito tai pikajuomatuotteet palavat kiinni pohjaan ja laite vaurioituu.
- Älä käytä vedenkeitintä ilman vettä tai kaada siihen liikaa vettä. Huomioi **min** ja **max**-merkit (**kuva 5a**).
- Käytä vedenkeitintä vain, kun teekannu tai kansi on paikallaan, muutoin keitin ei kytkeydy automaattisesti lämpimänäpidolle .
- Kun et käytä vedenkeitintä, katkaise virta kytkimellä 10 tai irrota pistotulppa pistorasiasta.

Ennen ensimmäistä käyttöä

- Kelaa liitäntäjohtoa auki riittävän paljon ja kytke laite verkkovirtaan.
- Täytä vedenkeitin puhtaalla vedellä, aseta kansi paikalleen ja pane laite alustalle.
- Käynnistä laite painamalla kytkin alas (**kuva 2**).
- Aseta valitsin 8 asentoon keittäminen  (**kuva 3**).
- Valitsin kytkeytyy keittämisen jälkeen automaattisesti asentoon lämpimänäpito  (**kuva 4**).





Ohje: Merkkivalorenkaan valo palaa vedenkeiton aikana ja sammuu heti, kun vesi on kiehunut. Merkkivalo palaa vain lämpimänäpidon aikana.

- Puhdista vedenkeitin keittämällä siinä kaksi kertaa vettä.
- Pese teekannu, kansi ja teesiivilä puhtaaksi.

Teen valmistus

Kuva 5

Ohjeissa neuvotaan, miten valmistetaan turkkilaista teetä. Muista teelaaduista saattaa tulla kitkeriä pitkän haudutusajan vuoksi.

- Täytä vedenkeitin vedellä, huomioi **min** ja **max**-merkit.
- Aseta vedenkeitin alustalle ja valitsin asentoon keittäminen .
- Annostele teesiivilään noin 1/3 turkkilaista teetä ja kiinnitä siivilä teekannuun.
- Aseta teekannu vedenkeitimen päälle. Kytke virta päälle painamalla kytkin alas. Merkkivalorenkaan valo syttyy.
- Heti kun vesi on kiehunut, valitsin kytkeytyy automaattisesti asentoon lämpimänäpito . Merkkivalo syttyy.
- Täytä nyt teekannu kuumalla vedellä ja lisää vedenkeittimeen taas puhdasta vettä.
- Aseta teekannu vedenkeitimen päälle ja vedenkeitin alustalle. Aseta valitsin asentoon keittäminen .
- Heti kun vesi on kiehunut, valitsin kytkeytyy automaattisesti asentoon lämpimänäpito .
- Nyt voit lisätä vedenkeitimestä kuumaa vettä maun mukaan teekannussa olevaan teehen.

Paina peukalolla teekannun kantta eteenpäin teetä kaadettaessa.

Ohje: Vesi ja tee pysyvät lämpiminä valitsimen ollessa asennossa . Näin säästyy 90% energiaa. Kun lisää vedenkeitimeen 2 puhdasta vettä, keitä vesi ensin ja säilytä sitä sitten lämpimänä.



Vinkkejä

- Annostele turkkilainen tee teesiivilään ja huuhtelee teelehdet lyhyesti juoksevan veden alla. Tee puhdistuu näin pölyjäämistä ja maistuu paremmalta.
- Turkkilaisen teen pitää hautua vähintään 20 minuuttia, jotta sen aromi on paras mahdollinen.
- Käytä teekannussa olevat teelehdet aina kokonaan, älä lisää vettä.

Veden keittäminen

Kuva 6

Voit kuumentaa vedenkeittimessä myös vettä. Muista asettaa aina kansi paikalleen.

- Täytä vedenkeitin vedellä, huomioi **min** ja **max**-merkit.
- Aseta valitsin asentoon keittäminen  ja kytke virta päälle kytkimellä. Merkkivalorenaan valo syttyy.
- Heti kun vesi on kiehunut, valitsin kytkeytyy automaattisesti asentoon lämpimänäpito . Merkkivalo syttyy.
- Jollet halua pitää vettä lämpimänä, katkaise virta vedenkeittimestä kytkimellä.

Puhdistus ja kalkanpoisto

Sähköiskun vaara!

Irrota pistotulppa pistorasiasta ennen laitteen puhdistusta. Älä koskaan upota laitetta veteen tai pese sitä astianpesukoneessa. Älä käytä höyrypuhdistinta.

- Pyyhi laitteen ulkopinnat puhtaaksi vain kostealla liinalla. Älä käytä voimakkaita tai hankaavia puhdistusmenetelmiä.
- Poista kalkki vesikannusta etikalla tai tarkoitukseen sopivalla kaupasta saatavalla kalkanpoistoaineella.
- Täytä kannu vedellä, huomioi **max**-merkki, ja kiehauta vesi. Lisää sitten kannuun jonkin verran talousetikkaa ja annan etikkaveden vaikuttaa useamman tunnin laitteen ollessa kytkettynä pois päältä. Tai käytä kalkanpoistoainetta ja noudata aineen valmistajan ohjeita.
- Huuhtelee sen jälkeen vesikannu ja kalkkisuodatin puhtaalla vedellä.

Huom.: Älä poista kalkkijäämiä kovilla esineillä. Tiiviste vioittuu.

Ohjeita käyttöhäiriöiden varalle

Laitte ei kuumene tai lämpimänäpito ei toimi. Merkkivalorenaan valo tai merkkivalo ei syty.

- Ylikuumenemissuoja on kytkeytynyt päälle.
- Katkaise virta vedenkeittimestä kytkimellä ja anna laitteen jäähtyä. Sen jälkeen voit kytkeä taas virran päälle laitteeseen.

Tekniset tiedot

Sähköliitäntä	220-240 V~ 50/60 Hz
Teho	1500-1785 W
Laitteen korkeus	335 mm
Laitteen leveys	235 mm
Laitteen syvyys	175 mm
Veden täyttömäärä	2,00 L

Jätehuolto



Hävität pakkaus ympäristöystävällisesti. Tämän laitteen merkintä  perustuu käytettyjä sähkö- ja elektroniikkalaitteita (waste electrical and electronic equipment – WEEE) koskevaan direktiiviin 2012/19/EU. Tämä direktiivi määrittää käytettyjen laitteiden palautus- ja kierrätys-säännökset koko EU:n alueella. Tietoja oikeasta jätehuollosta saa myyjältä tai kunnalliselta jäteneuvojalta.

Takuu

Tälle laitteelle ovat voimassa maahantuojaan myöntämät takuuehdot. Täydelliset takuuehdot saat myyntiliikkeeltä, josta olet ostanut laitteen. Takuutapauksessa on näytettävä ostokuitti.

Oikeus muutoksiin pidätetään.

Güvenlik uyarıları

Kullanım kılavuzunu lütfen itinalı olarak okuyun, kılavuzdaki bilgilere göre hareket edin ve kılavuzu saklayın! Cihazı başkasına verecek olursanız iş bu kılavuzu da ekleyin. Bu cihaz sadece evde ve ev ortamında kullanılmak için tasarlanmıştır.

Bu cihaz 8 yaş ve üstü çocuklar ve fiziksel, duyuşsal ya da zihinsel engeli olan ya da deneyimi ve bilgisi yetersiz olan kişiler tarafından sadece, sorumlu bir kişinin nezareti altında veya cihazın güvenli kullanımı konusunda bilgilendirilmiş olmaları ve kullanımdan kaynaklanan tehlikeleri anlamış olmaları halinde kullanılabilir. 8 yaş altı çocuklar cihazdan ve bağlantı kablosundan uzak tutulmalıdır ve cihazı kullanmaları yasaktır. Çocukların cihazla oynaması yasaktır. Temizlik ve kireç çözme işleminin çocuklar tarafından, 8 yaş ve üstü ve gözetim altında olmaları haricinde, yapılması yasaktır.

⚠ Elektrik çarpma tehlikesi!

Cihazı sadece normal oda sıcaklığında ve deniz seviyesinin en çok 2000 m üstünde bir rakımda kullanın. Cihaz sadece kurallara uygun şekilde monte edilmiş olan topraklamalı bir priz üzerinden alternatif akımlı bir akım şebekesine bağlanabilir. Evinizin koruyucu hat kurulumunun uzmanca yapılmış olmasını sağlayınız. Cihazı sadece tip plaketindeki bilgilere göre bağlayın ve işletin. Cihazda, hasar görmüş bir elektrik kablosunun değiştirilmesi gibi onarımlar, tehlikeleri önlemek için, sadece yetkili servisimiz tarafından yapılmalıdır.

Konnektörün üzerine sıvı dökülmesinden kaçınınız. Cihazı, tabanlığı veya elektrik kablosunu hiçbir zaman suya batırmayın. Demliğı sadece birlikte verilen tabanlıkla kullanın. Cihazı sadece elektrik kablosunda ve kendisinde hasar yoksa kullanın. Arıza durumunda derhal elektrik fişini çekin veya elektriğı kapatın.

⚠ Yangın tehlikesi!

Tabanlığı, su kaynatma cihazını veya demliğı, ocak gibi sıcak yüzeylerin üzerine veya yakınına koymayın. Yağların sıçramasını önleyin, aksi takdirde plastik hasar görebilir.

⚠ Haşlanma tehlikesi var!

Cihaz kullanım sırasında ısınır. Bu nedenle sadece tutamağını kavrayın ve kapağı sadece soğuk durumdayken açın.

Cihazı sadece kapağı tam oturmuşsa kullanın.

Cihaz “max” işaretinden fazla doldurulacak olursa dışarı taşan kaynar su nedeniyle tehlike ortaya çıkabilir.

⚠ Yanma tehlikesi!

Kullanım sonrasında ısıtma elemanının veya ısı plakasının yüzeyi bir süre daha sıcak olabilir.

⚠ Boğulma riski!

Çocukların ambalaj malzemesiyle oynamasına izin vermeyin.

⚠ Yaralanma tehlikesi!

Cihazın hatalı kullanılması yaralanmalara yol açabilir.





UYARI: Bu cihazı küvet, duş, lavabo veya su içeren diğer haznelerin yakınında kullanmayınız.

AEEE Yönetmeliğine Uygunudur.

Yeni bir Bosch cihazı satın aldığınız için sizi candan kutluyoruz. Ürünlerimiz hakkındaki ayrıntılı bilgileri internet sayfamızda bulabilirsiniz.

Parçalar ve kumanda elemanları



Resim 1

- 1 Altlık
- 2 Su kaynatma kabı
(su seviyesi göstergeli)
- 3 Kireç filtresi (çıkartılabilir)
- 4 Demlik (bulaşık makinesinde yıkanabilir)
- 5 Çay süzgeci
(bulaşık makinesinde yıkanabilir)
- 6 Demlik kapağı
(bulaşık makinesinde yıkanabilir)
- 7 Kapak (boyonet kilit)
- 8 Seçme tuşu
(Kaynatma  / Sıcak tutma )
- 9 Kontrol lambası
- 10 Açma/kapatma şalteri
- 11 Işıklı halka
- 12 Kablo sarma mekanizması

Önemli:

- Su kaynatma cihazını mutlaka üzerinde WK5 tip işareti bulunan tabanlılık ile birlikte kullanınız.
- Su kaynatma cihazına sadece su doldurunuz. Süt veya hazır ürünler yanar ve cihaza zarar verir.
- Su kaynatma cihazını içinde su yokken çalıştırmayınız veya cihazı aşırı doldurmuyunuz, **min** ve **max** işaretlerine dikkat ediniz (**Resim 5a**).
- Su kaynatma cihazını mutlaka demlik veya kapak üzerine yerleştirilmiş şekilde kullanınız, aksi halde cihaz otomatik olarak Sıcak tutma  konumuna geçmez.
- Su kaynatma cihazını kullanmadığınız zamanlarda cihazı şalterinden kapatınız veya cihazın fişini çekiniz.

İlk kullanımdan önce

- Elektrik kablosunu istediğiniz uzunluğa kadar açınız ve fişi prize takınız.
- Su kaynatma cihazına taze su doldurunuz, kapağı kapatınız ve cihazı tabanın üzerine yerleştiriniz.
- Şalteri aşağıya doğru bastırarak cihazı açınız (**Resim 2**).
- Seçme tuşunu  konumuna getiriniz (**Resim 3**).
- Seçme tuşu, kaynatma işleminden sonra otomatik olarak Sıcak tutma konumuna  geçer (**Resim 4**).



Bilgi: Kaynatma işlemi sırasında ışıklı halka yanar, işlem tamamlandığında halka söner. Kontrol lambası sadece sıcak tutma fonksiyonu esnasında yanar.



- Su kaynatma cihazını temizlemek için işlemi iki kez tekrarlayınız.
- Demliği, kapağı ve çay süzgeci ile birlikte yıkayınız.

Çay demleme

Resim 5

Burada açıklanan çay demleme yöntemi Türk usulü çay için geçerlidir. Diğer çay cinsleri, demlenme süresinin uzun olması nedeniyle acı olabilir.

- Su kaynatma cihazına su doldurunuz, **min** ve **max** işaretlerine dikkat ediniz.
- Su kaynatma cihazını tabanın üzerine yerleştiriniz ve seçme tuşunu Kaynatma  konumuna getiriniz.
- Çay süzgecine yakl. 1/3 Türk çayı doldurunuz ve süzgeci demliğin içine yerleştiriniz.
- Demliği su kaynatma cihazına yerleştiriniz. Açma şalterini aşağıya doğru bastırınız, ışıklı halka yanar.
- Su kaynar kaynamaz seçme tuşu otomatik olarak Sıcak tutma  konumuna geçer. Kontrol lambası yanar.
- Şimdi kaynamış sıcak suyu demliğin içine doldurunuz ve su kaynatma cihazına tekrar taze su ilave ediniz.

- Demliđi su kaynatma cihazının üzerine koyunuz ve su kaynatma cihazını da tabanın üzerine yerleřtiriniz. Seęme řalterini Kaynatma  konumuna getiriniz.
- Su kaynadıđında, seęme tuřu otomatik olarak hemen Sıcak tutma  konumuna geęer.
- řimdi damak tadınıza gre demlikten istediđiniz miktarda ayı, su kaynatma cihazındaki sıcak su ile karıřtırabilirsiniz.

ay doldururken, aydanlıđın kapađını bařparmađınız ile ne dođru bastırınız.

Bilgi: Su kaynatma cihazındaki su ve demlikteki ay  řalter konumunda sıcak tutulur. Bylelikle %90 enerji tasarrufu sađlanır. Su kaynatma cihazına taze su ilave ettiđiniz zaman, suyu nce kaynatınız sonra sıcak tutma konumuna alınız.



Yararlı bilgiler

- ay szgecinin iine Trk ayı doldurunuz ve zerine kısaca sıcak su akıtarak yıkayınız. ay bylece toz artıklarından temizlenir ve daha lezzetli olur.
- Tam kıvamında bir Trk ayı iin, ayın en az 20 dakika demlenmesi gerekir.
- Demlikteki ay demine kesinlikle tekrar su ilave edilerek kullanılmamalıdır.

Su kaynatma

Resim 6

Su kaynatma cihazı ile sadece su kaynatmak da mmkndr. Bunun iin her zaman kapađı takılmalıdır.

- Su kaynatma cihazına su doldurunuz, **min** ve **max** iřaretlerine dikkat ediniz.
- Seęme tuřunu Kaynatma  konumuna getiriniz ve cihazı řalterinden alıřtırınız. Iřıklı halka yanar.
- Su kaynar kaynamaz seęme tuřu otomatik olarak Sıcak tutma  konumuna geęer. Kontrol lambası yanar.
- Suyun sıcak tutulması gerekmiyorsa su kaynatma cihazını řalterinden kapatınız.

Cihazın temizlenmesi ve kireten arındırılması

⚠ Elektrik arpma tehlikesi!

Temizlik yapmadan nce elektrik fiřini ekiniz. Cihazı kesinlikle suya daldırmayınız veya bulařık makinesine koymayınız. Buharlı temizleme aleti kullanmayınız.

- Cihazı dıřtan sadece nemli bir bez ile siliniz. Keskin veya ařındırıcı temizlik maddesi kullanmayınız.
- Su kaynatma cihazını, piyasada bulunabilecek bir kireten arındırma maddesi veya sirke kullanarak kireten arındırınız.
- Su kaynatma cihazına **max** iřaretine kadar su doldurunuz ve suyu kaynatınız. Ardından, kaynamıř suya evde kullandıđınız sirkeden biraz ilave ediniz ve cihazı kapatılmıř řekilde bylece birkaç saat bekletiniz. Veya ilgili kireten arındırma maddesini reticinin verdiđi bilgi ve talimatlara gre kullanınız.
- Sonra su kaynatma cihazını ve kire szgecini temiz su ile yıkayıp durulayınız.

Dikkat: Kire artıklarını kesinlikle sert cisimler kullanarak temizlemeyiniz, aksi halde conta zarar grebilir.

Kk arızaları kendiniz giderebilirsiniz

Cihaz kaynatmıyor veya ısınmıyor. Iřıklı halka veya kontrol lambası yanmıyor.

– Ařırı ısınmaya karřı koruma dzeni devrede.

- Su kaynatma cihazını řalterinden kapatınız ve cihazı sođumaya bırakınız. Ardından cihaz tekrar alıřtırılabilir.

Teknik veriler

Elektrik bağlantısı	220-240 V~ 50/60 Hz
Güç	1500-1785 W
Cihaz yüksekliği	355 mm
Cihaz genişliği	235 mm
Cihaz derinliği	175 mm
Su dolum miktarı	2,00 L

Elden çıkartılması



AEEE Yönetmeliğine Uyum ve Atık Ürünün Elden Çıkarılması

■ Ambalaj malzemesini çevre kurallarına uygun şekilde imha ediniz. Bu ürün T.C. Çevre ve Şehircilik Bakanlığı tarafından yayımlanan "Atık Elektrikli ve Elektronik Eşyaların Kontrolü Yönetmeliği"nde belirtilen zararlı ve yasaklı maddeleri içermez.

AEEE yönetmeliğine uygundur.

Bu ürün, geri dönüşümlü ve tekrar kullanılabilir nitelikteki yüksek kaliteli parça ve malzemelerden üretilmiştir.

Bu nedenle, ürünü, hizmet ömrünün sonunda evsel veya diğer atıklarla birlikte atmayın. Elektrikli ve elektronik cihazların geri dönüşümü için bir toplama noktasına götürün. Bu toplama noktalarını bölgenizdeki yerel yönetime sorun.

Kullanılmış ürünleri geri kazanıma vererek çevrenin ve doğal kaynakların korunmasına yardımcı olun.

Ürünü atmadan önce çocukların güvenliği için elektrik fişini kesin ve kilit mekanizmasını kırarak çalışmaz duruma getirin.

Garanti

Bu cihaz için, yurt dışındaki temsilciliklerimizin vermiş olduğu garanti şartları geçerlidir. Bu hususta daha detaylı bilgi almak için, cihazı satın aldığınız satıcıya baş vurunuz. Garanti süresi içerisinde bu garantiden yararlanabilmek için, cihazı satın aldığınızı gösteren fişi veya faturayı göstermeniz şarttır.

Makinenizi daha verimli kullanabilmeniz için:

- Bu cihazlar ev tipi kullanıma uygundur, endüstriyel (sanayi tipi) kullanıma uygun değildir.
- Cihazı sadece tip levhasındaki bilgilere uygun bir şekilde elektrik prizine bağlayıp çalıştırınız.
- Cihazınızı kullanmayacaksanız, düğmesinden kapatıp kaldırınız.

Değişiklik hakları mahfuzdur.



**Bosch Çağrı
Merkezi**

444 6 333
7/24 hizmetinizde



BOSCH

(Sabit telefonlardan veya cep telefonlarından alan kodu çevirmeden)

Sabit telefonlardan yapılan aramalarda kullanmakta olduğunuz tarife üzerinden, cep telefonu ile yapılan aramalarda ise kayıtlı olduğunuz GSM operatörünün tarifesi üzerinden ücretlendirme yapılmaktadır.

Yazılı başvurular için adresimiz

BŞH Ev Aletleri Sanayi ve Ticaret AŞ

Fatih Sultan Mehmet Mah. Balkan Cad. No: 51 Ümraniye 34771 - İstanbul

Bosch'u tercih ettiğiniz için teşekkür eder, ürününüzü iyi günlerde kullanmanızı dileriz.

KÜÇÜK EV ALETLERİ GARANTİ BELGESİ



- Cihazınız; kullanma kılavuzunda gösterildiği şekilde kullanılması ve yetkili kıldığımız teknik servis elemanları dışındaki şahıslar tarafından bakım, onarım veya başka bir nedenle müdahale edilmemiş olması şartıyla bütün parçaları dahil olmak üzere tamamen malzeme, işçilik ve üretim hatalarına karşı **2 (İKİ) YIL SÜRE İLE GARANTİ EDİLMİŞTİR.**
- Bu garanti belgesinde yer alan şartlar, Türkiye'de satılan ürünler için geçerlidir.
- Arızaların giderilmesi konusunda uygulanacak teknik yöntemlerin tespiti ile değiştirilecek parçaların saptanması tamamen firmamıza aittir.
- Malin tesliminden sonraki yükleme, boşaltma ve sevkiyat anında meydana gelecek arızalar garanti kapsamı dışındadır.
- Kullanma hatalarından meydana gelen hasar, arıza ve bilgilendirme hizmetleri garanti kapsamı dışındadır.
- Voltaj düşüklüğü veya fazlalığı, hatalı elektrik tesisatı, ürün etiketinde yazılı voltajdan farklı voltajda kullanma nedenlerinden meydana gelen hasar ve arızalar garanti kapsamı dışındadır.
- Doğal afetler (Deprem- Sel başkını v.b.) yangın ve yıldırım düşmesinden meydana gelecek arızalar ve hasarlar garanti kapsamı dışındadır.
- Belge üzerine tahrifat yapıldığı, cihazın üzerindeki orijinal seri numarası kaldırıldığı veya tahrifat yapıldığı takdirde garanti geçersizdir.

GARANTİ ŞARTLARI

1. Garanti süresi, malin teslim tarihinden itibaren başlar ve 2 yıldır.
2. Malin bütün parçaları dahil olmak üzere tamamı garantisini kapsamındadır.
3. Malin ayıplı olduğunun anlaşılması durumunda tüketicisi, 6502 sayılı Tüketicinin Korunması Hakkında Kanunun 11 inci maddesinde yer alan;

a- Sözleşmeden dönme,

b- Satış bedelinden indirim isteme,

c- Ücretsiz onarılmasını isteme,

d- Satılının ayıpsız bir misli ile değiştirilmesini isteme,

haklarından birini kullanabilir.

4. Tüketicinin bu haklarından ücretsiz onarım hakkını seçmesi durumunda satıcı; işçilik masrafı, değiştirilen parça bedeli ya da başka herhangi bir ad altında hiçbir ücret talep etmeksizin malin onarımını yapmak veya yaptırmakla yükümlüdür. Tüketicisi ücretsiz onarım hakkını üretici veya ithalatçıya karşı da kullanabilir. Satıcı, üretici ve ithalatçı tüketicinin bu hakkını kullanmasından müteselsilen sorumludur.
5. Tüketicinin, ücretsiz onarım hakkını kullanması halinde malin;
 - Garanti süresi içinde tekrar arızalanması,
 - Tamiri için gereken azami sürenin aşılması,
 - Tamirinin mümkün olmadığı, yetkili servis istasyonu, satıcı, üretici veya ithalatçı tarafından bir raporla belirlenmesi durumlarında;tüketicisi malin bedel iadesini, ayıp oranında bedel indirimi veya imkan varsa malın ayıpsız misli ile değiştirilmesini satıcıdan talep edebilir. Satıcı, tüketicinin talebini reddedemez. Bu talebin yerine getirilmemesi durumunda satıcı, üretici ve ithalatçı müteselsilen sorumludur.
6. Malin tamir süresi 20 iş gününü geçemez. Bu süre, garanti süresi içerisinde mala ilişkin arızanın Yetkili Servis İstasyonuna veya satıcıya bildirim tarihi, garanti süresi dışında ise malin Yetkili Servis İstasyonuna teslim tarihinden itibaren başlar. Malin arızasının 10 iş günü içerisinde giderilememesi halinde, üretici veya ithalatçı; malin tamiri tamamlandıncaya kadar benzer özelliklere sahip başka bir mal tüketicinin kullanımına tahsis etmek zorundadır. Malin garanti süresi içerisinde arızalanması durumunda, tamirde geçen süre garanti süresine eklenir.
7. Malin kullanım kılavuzunda yer alan hususlara aykırı kullanılması ve kaynaklanan arızalar garanti kapsamı dışındadır.
8. Tüketicisi, garantiden doğan haklarının kullanılmasını ilgili olarak çıkarabilecek uyuşmazlıklarda yerleşim yerinin bulunduğu veya tüketici işleminin yapıldığı yerdeki Tüketicisi Hakem Heyetine veya Tüketicisi Mahkemesine başvurabilir.
9. Satıcı tarafından bu Garanti Belgesinin verilmesi durumunda, tüketici Gümrük ve Ticaret Bakanlığı Tüketicinin Korunması ve Piyasa Gözetimi Genel Müdürlüğüne başvurabilir.

Marka

Ürün İsmi

Bosch	Kahve Makinası
Bosch	Dilim Kesici
Bosch	EkmeK Kızartma Mak.
Bosch	Su Isıtıcı (Kettle)
Bosch	Mikser
Bosch	Mutfak Robotu
Bosch	Kahve Değirmeni
Bosch	Tost Makinası
Bosch	Kıyma Makinası
Bosch	Saç Kurutma Mak.
Bosch	Baskül
Bosch	Şarjlı El Süpürgesi
Bosch	Ütü
Bosch	Blender
Bosch	Saç Şekillendirme cihazı
Bosch	Meyva Sıkacağı
Bosch	Meyva ve Sebze Sıkacağı
Bosch	Masaj Aletleri

Bu ürün Bosch için BŞH Ev Aletleri San. ve Tic. A.Ş. tarafından imal/ithal edilmektedir.

BŞH EV ALETLERİ SAN. VE TİC. A.Ş.

Fatih Sultan Mehmet Mah. Balkan Cad. No: 51 Ümraniye 34771 - İstanbul

Tel.: (0216) 528 90 00 Faks: (0216) 528 91 88

Değerli Müşterimiz

Bosch Çağrı Merkezi 444 6 333 no.lu telefon numarası ile, 7 gün 24 saat hizmet vermektedir. Doğrudan bu numarayı çevirerek satış öncesi ve satış sonrası hizmetlerimizden faydalanabilirsiniz.

Bosch Çağrı Merkezimize ayrıca www.bosch-home.com/tr adresindeki Müşteri Hizmetleri bölümünde bulunan Müşteri Hizmetleri Formunu doldurarak ya da 0216 528 91 88 no.lu telefona faks çekerek de ulaşabilirsiniz.

Yetkili Servis listemize aşağıda yazılı internet adreslerinden veya çağrı merkezi numaramızdan ulaşabilirsiniz.

www.bosch-home.com/tr

www.bosch-yetkiliservisi.com

Aşağıda yer alan konularda yardımcı olmanızı rica ederiz.

1. Cihazınızı kullanma kılavuzunda belirtilen hususlara göre kullanmaya özen gösteriniz.
2. Ürününüzle ilgili hizmet talebiniz olduğunda yukarıda yazılı telefonlardan Çağrı Merkezimizi arayınız.
3. Hizmet için gelen teknisyene "BOSCH YETKİLİ SERVİS" kimlik kartını sorunuz. Bu kimlik kartı, 18 yaşından küçük elemanlara verilmemektedir.
4. Yetkili servisimiz, cihazınızda yapılan herhangi bir işlemden sonra size servis fişini düzenleyip vermek zorundadır. Bu servis fişini mutlaka isteyiniz ve kesinlikle saklayınız.



DİKKAT

Garanti süresinin anlaşmazlık durumunda fatura tarihi esas alınacağından bu belge ile birlikte faturanın veya okunaklı fotokopisinin saklanması gereklidir.

ÜRETİCİ VEYA İTHALATÇI FİRMANIN SATICI FİRMANIN

Ünvanı : BSH Ev Aletleri Sanayi ve Ticaret A.Ş. Ünvanı :

Adresi : FSM Mh. Balkan Cd. No.51, Adresi :

Ümraniye 34771 İstanbul Telefonu :

Telefonu : 0216 528 90 00 Pbx Faks :

Faks : 0216 528 91 88 E-posta :

E-posta : boschcagrimerkezi@bshg.com Fatura Tarih ve sayısı :

Yetkilinin imzası :  Teslim Tarihi ve yeri :

Yetkilinin imzası :

Firmanın Kaşesi:

BSH Ev Aletleri Sanayi ve Ticaret A.Ş.

Firmanın Kaşesi :

MALIN

Cinsi : KÜÇÜK EV ALETLERİ

Markası : BOSCH

Modeli :

Garanti Süresi : 2 YIL

Azami tamir süresi : 20 İŞ GÜNÜ

Bandrol ve Seri No. :

Указания по безопасности

Внимательно прочтите инструкцию по эксплуатации, соблюдайте ее указания и тщательно храните ее!

Передавая прибор другому человеку, дайте ему эту инструкцию. Этот прибор предназначен только для домашнего использования.

Этот прибор могут использовать дети старше 8 лет и лица с ограниченными физическими, сенсорными или умственными способностями или не имеющими достаточного опыта или знаний, если они находятся под присмотром или прошли соответствующий инструктаж относительно безопасного пользования прибором и уяснили для себя, какую опасность несет в себе прибор. Детей младше 8 лет нельзя подпускать к прибору и шнуру питания, им не разрешается пользоваться прибором. Детям нельзя играть с прибором. Производить очистку и удаление накипи детям не разрешается, за исключением тех случаев, если они старше 8 лет и выполняют эти действия под наблюдением взрослых.

⚠ Опасность поражения током!

Используйте прибор только внутри помещений при комнатной температуре на высоте не выше 2000 м над уровнем моря. Прибор можно подключать только к электросети переменного тока через установленную согласно предписаниям розетку с заземлением. Убедитесь, что система заземления в домашней электропроводке установлена согласно предписаниям.

При подключении прибора и его эксплуатации соблюдайте данные, приведенные на заводской табличке. Ремонт прибора (напр., замену поврежденного сетевого кабеля) разрешается производить из соображений безопасности только нашей сервисной службе.

Избегать попадания жидкости на разъем. Ни в коем случае не погружайте прибор, базу или сетевой кабель в воду.

Используйте чайник только вместе с прилагаемой к нему базой.

Пользоваться прибором допускается только при отсутствии повреждений кабеля и прибора. В случае неисправности сразу же вынуть штекер из розетки или выключить сетевое напряжение.

⚠ Опасность возгорания!

Не ставьте базу, кипятильник или заварной чайник на горячие поверхности, например, на электроплиту, или вблизи них. Не допускать брызг жира, так как они могут повредить пластмассу.

⚠ Опасность ошпаривания!

Во время эксплуатации прибор нагревается. Поэтому беритесь только за ручку и открывайте крышку только в холодном состоянии. Используйте прибор только с зафиксированной крышкой. Если прибор заполняется до отметки «max», то может возникнуть опасность от брызг кипящей воды.

⚠ Опасность ожогов!

После использования поверхности нагревательного элемента или нагревательной пластины могут оставаться горячими еще определенное время.

⚠ Опасность удушения!

Не разрешайте детям играть с упаковочным материалом.

⚠ Опасность травмирования!

Неправильное применение прибора может привести к травмам.



ПРЕДУПРЕЖДЕНИЕ. Запрещается пользоваться данным прибором вблизи ванн, душей, раковин и иных емкостей, где имеется вода.

От всего сердца поздравляем Вас с покупкой нового прибора фирмы Bosch. Дополнительную информацию о нашей продукции Вы найдете на нашей странице в Интернете.

Элементы управления и аксессуары

Рисунок 1

- 1 Подставка
- 2 Электрочайник с индикатором уровня воды
- 3 Фильтр от накипи (съемный)
- 4 Заварной чайник (пригоден для мытья в посудомоечной машине)
- 5 Ситечко для заварки (пригодно для мытья в посудомоечной машине)
- 6 Крышка заварного чайника (пригодна для мытья в посудомоечной машине)
- 7 Крышка (штыковое соединение)
- 8 Кнопка выбора режима (кипячение ☺ / подогрев ☹)
- 9 Контрольная лампочка
- 10 Выключатель вкл./выкл.
- 11 Светящееся кольцо
- 12 Смотывание кабеля

Важно

- Электрочайник можно использовать только в комплекте с подставкой, на которой имеется маркировка «Type WK5».
- Кипятильник можно наполнять только водой. Молоко или растворимые продукты пригорают и могут повредить прибор.
- Электрочайник не включать без воды и не переполнять, обращать внимание на маркировки **min** и **max** (рисунок 5а).
- Электрочайник можно использовать только с установленным заварным чайником или с крышкой, иначе он не переключится автоматически в режим подогрева ☹.
- Если электрочайник не используется, обязательно выключить его с помощью выключателя или извлечь вилку из розетки.

Перед первым использованием

- Сетевой шнур отмотать на желаемую длину и вставить вилку в розетку.
- Наполнить электрочайник чистой водой, установить крышку и поставить на подставку.
- Включить прибор; для этого нажать выключатель вниз (рисунок 2).
- Кнопку выбора режима установить на кипячение ☺ (рисунок 3).
- Кнопка выбора режима после закипания воды автоматически переключается в режим подогрева ☹ (рисунок 4).

Информация. Во время кипячения светящееся кольцо светится и гаснет после того, как вода закипит. Контрольная лампочка светится только во время подогрева.



- Для очистки электрочайника повторить процесс дважды.
- Промойте заварной чайник с крышкой и ситечком для заварки.

Приготовление чая

Рисунок 5

Ниже приведено описание приготовления турецкого чая. Другие сорта чая при столь длительном заваривании могут стать горькими.

- Залить воду в электрочайник, соблюдая отметки **min** и **max**.
- Поставить электрочайник на подставку и установить кнопку выбора режима на кипячение ☺.
- Наполнить ситечко для заварки припл. на 1/3 турецким чаем и вставить его в заварной чайник.
- Установить заварной чайник на электрочайник. Для включения нажать выключатель вниз, светящееся кольцо загорается.
- Как только вода закипит, кнопка выбора режима автоматически переключается на подогрев ☹. Загорается контрольная лампочка.

- Наполнить заварной чайник горячей водой и снова наполнить электрочайник свежей водой.
- Поставить заварной чайник на электрочайник, а электрочайник – на подставку. Установить кнопку выбора режима на кипячение .
- Как только вода закипит, кнопка выбора режима снова автоматически переключается на подогрев .
- Теперь чай из заварного чайника можно разбавить по вкусу горячей водой из электрочайника.

Чтобы налить чай, сдвинуть крышку заварного чайника большим пальцем вперед.

Информация. В положении клавиши  вода и чай остаются горячими. Это позволяет сэкономить до 90% электроэнергии. Если в электрочайник добавляется свежая вода, то воду следует сначала вскипятить, а потом включать режим подогрева.



Советы

- Залейте турецкий чай в ситечко для заварки и кратковременно промойте горячей проточной водой. В результате этого чай очистится от остатков пыли и станет вкуснее.
- Турецкий чай должен завариваться минимум 20 минут, чтобы раскрыть свой полный вкус.
- Заварку в заварном чайнике всегда используйте до конца, не добавляйте воды.

Кипячение воды

Рисунок 6

С помощью электрочайника можно также просто нагревать воду. Для этого всегда должна быть установлена крышка.

- Залить воду в электрочайник, соблюдая отметки **min** и **max**.
- Установить кнопку выбора режима  на кипячение и включить прибор с помощью выключателя. Светящееся кольцо загорается.
- Как только вода закипит, кнопка выбора режима автоматически переключается на подогрев . Загорается контрольная лампочка.
- Если воду не нужно подогревать, выключить электрочайник с помощью выключателя.

Чистка и удаление накипи

Опасность поражения током!

Перед очисткой отсоедините сетевой кабель от сети. Ни в коем случае не погружайте прибор в воду и не мойте в посудомоечной машине. Не используйте паровые очистители.

- Прибор следует лишь протирать влажной тряпкой с внешней стороны. Не используйте агрессивные или абразивные чистящие средства.
- Накипь удаляется из электрочайника с помощью уксуса или стандартного средства для удаления накипи.
- Наполнить чайник водой до маркировки **max** и довести до кипения. После этого добавить немного хозяйственного уксуса и дать ему воздействовать в выключенном приборе в течение нескольких часов. Или использовать средство для удаления накипи согласно указаниям изготовителя.
- В конце промыть электрочайник и фильтр от накипи чистой водой.

Внимание. Ни в коем случае не удаляйте остатки накипи твердыми предметами, иначе можно повредить уплотнение.

Самостоятельное устранение мелких неисправностей

Прибор не доводит воду до кипения или не подогревает ее. Светящееся кольцо или контрольная лампочка не горят.

- Сработало устройство защиты от перегрева.
- Выключить электрочайник с помощью выключателя и дать ему остыть. После этого прибор можно снова включить.

Технические данные

Подключение к электросети	220-240 В~ 50/60 Гц
Мощность	1500-1785 Вт
Высота прибора	355 мм
Ширина прибора	235 мм
Глубина прибора	175 мм
Количество воды	2,00 L

Утилизация



Утилизируйте упаковку с использованием экологически безопасных методов. Данный прибор имеет отметку о соответствии европейским нормам 2012/19/EU утилизации электрических и электронных приборов (waste electrical and electronic equipment – WEEE). Данные нормы определяют действующие на территории Евросоюза правила возврата и утилизации старых приборов. Информацию об актуальных возможностях утилизации Вы можете получить в магазине, в котором Вы приобрели прибор.

Условия гарантийного обслуживания

Получить исчерпывающую информацию об условиях гарантийного обслуживания Вы можете в Вашем ближайшем авторизованном сервисном центре, или в сервисном центре от производителя ООО «БСХ Бытовые Приборы», или в сопроводительной документации.

Мы оставляем за собой право на внесение изменений.

البيانات التقنية

التوصيل الكهربائي	220-240 فولت تيار متردد 50/60 هيرتز
القدرة	1500-1785 وات
ارتفاع الجهاز	355 مم
عرض الجهاز	235 مم
طول الجهاز	175 مم
كمية الملاء بالماء	2.00 لتر

التخلص من الجهاز

تخلص من عبوة الجهاز بأسلوب يدعم الحفاظ على البيئة. هذا الجهاز مطابق للمواصفة الأوروبية 19/2012/المجموعة الاقتصادية الأوروبية الخاصة بالأجهزة الكهربائية والإلكترونية القديمة

(waste electrical and electronic equipment - WEEE). وهذه المواصفة تحدد الإطار العام لقواعد تسري في جميع دول الاتحاد الأوروبي بخصوص استعادة الأجهزة القديمة وإعادة استغلالها. قومي باستشارة موزع عمك المحلي لمعرفة أحدث الانظمة المتبعة حالياً للتخلص من الاجهزة القديمة.

شروط الضمان

يتم تحديد شروط الضمان لهذا الجهاز من قبل ممثلنا في الدولة التي يتم فيها بيع الجهاز. يمكنك الحصول على تفاصيل هذه الشروط من قبل الموزع الذي اشتريت منه الجهاز. يرجى إحضار فاتورة أو إيصال الشراء في حال أصاب جهازك أي طارئ يغطيه الضمان.

نحتفظ بحقنا في إجراء أية تعديلات.

- بمجرد إتمام غلي الماء يتحول زر الاختيار تلقائياً إلى وضع الحفاظ على سخونة . تضيء لمبة التحكم.
- إذا لم ترغب في الحفاظ على الماء ساخناً فأظفي غلاية الماء من خلال الضغط على المفتاح.

التنظيف وإزالة الترسبات الجيرية

⚠️ خطر الصق الكهربائي!

عند التنظيف افصل القابس الكهربائي. لا تغمر الجهاز أبداً في المياه، ولا تضعه في آلة غسل الأطباق. لا تستخدم جهاز التنظيف البخار.

- يتم تنظيف الجهاز من الخارج من خلال المسح بقطعة قماش مبللة خفيفاً. لا تستخدم أي منظفات سفرة أو مواد تنظيف حادة.
- يمكنك إزالة الترسبات الجيرية من غلاية الماء بواسطة الخل أو مواد إزالة الترسبات المعتادة.
- املا الغلاية بالماء حتى العلامة **max**، واتركها تسخن. ثم أضف شيئاً من الخل المستخدم في المنزل واتركه يتفاعل مع الجهاز المطفأ لعدة ساعات. أو استخدم مادة إزالة ترسبات وفقاً لبيانات الشركة المصنعة.
- بعد ذلك يمكن شطف غلاية الماء ومصفاة الترسبات باستخدام الماء النقي.

تنبيه: لا تقم مطلقاً بإزالة الرواسب الجيرية بأشياء صلبة وإلا فقد تتعرض حلقة الإحكام للضرر.

إصلاح الأعطال البسيطة من قبل العميل

- لا يقوم الجهاز بالتسخين أو لا يسخن. حلقة الإضاءة أو لمبة التحكم لا تضيء.
- تم تشغيل وظيفة الحماية من فرط السخونة.
- أظفي غلاية الماء من خلال الضغط على المفتاح واتركها تبرد. ثم يمكن تشغيل الجهاز بعد ذلك مرة أخرى.

هام:

- لا تستخدم غلاية الماء سوى مع القاعدة المعلم عليها طراز WK5.
- لا تضع شيئاً آخر في غلاية الماء سوى الماء. فالحليب والمنتجات سريعة التحضير قد تخرق وتسبب أضراراً بالجهاز.
- لا تشغل الغلاية بدون وضع الماء فيها، واحرص على عدم ملئها بشكل زائد، وراعي في ذلك علامتي min و max (صورة 5a).
- لا تستخدم الغلاية إلا وإبريق الشاي مركباً عليها أو مع غطاء الغلاية، وإلا فلن تنتقل أوتوماتيكياً إلى وضع الحفاظ على السخونة.
- عند عدم استخدام غلاية الماء فاحرص دائماً على غلقها باستخدام المفتاح أو فصل القابس من شبكة الكهرباء.
- ضع إبريق الشاي على غلاية الماء. لتشغيل الجهاز اضغط على المفتاح نحو الأسفل، وعندئذ ستضيء حلقة الإضاءة.
- بمجرد إتمام غلي الماء يتحول زر الاختيار تلقائياً إلى وضع الحفاظ على السخونة. تضيء لمبة التحكم.
- لا تملأ إبريق الشاي سوى بالماء الساخن، وأعد ملء غلاية الماء بالماء النقي.
- ضع إبريق الشاي على غلاية الماء ثم غلاية الماء على القاعدة. اضبط زر الاختيار على وضع الغلي.
- بمجرد إتمام غلي الماء يتحول زر الاختيار تلقائياً مرة أخرى إلى وضع الحفاظ على السخونة.
- الآن يمكن حسب المذاق مزج الشاي المجهز في إبريق الشاي بالماء الساخن المجهز في غلاية الماء.

عند صب الشاي اضغط على غطاء إبريق الشاي نحو الأمام بواسطة الإبهام.

معلومة: يتم الحفاظ على الماء والشاي دافنين في وضع الزر. عندئذ يتم توفير نسبة تصل إلى 90% من الطاقة. إذا ما تم استكمال ملء الغلاية بماء جديد فقم بغلي الماء أولاً ثم الحفاظ على سخونته.

نصائح

- املا الصفاية بالشاي التركي واشطفها قليلاً بالماء الجاري الساخن. عندئذ يتم تنظيف الشاي وتنقيته من العوالق ويصبح مذاقه أفضل.
- يتعين أن يتم ترك الشاي التركي مدة 20 دقيقة على الأقل ليصبح ثقيلًا للاستمتاع بمذاقه الغني الكامل.
- اترك خلاصة ثقل الشاي في إبريق الشاي ولا تستكمل الملء بالماء.

غلي الماء

صورة 6

يمكن تسخين الماء أيضاً في غلاية الماء. ولفعل ذلك يجب أن يكون الغطاء مركباً دائماً.

- املا غلاية الماء بالماء مع مراعاة علامتي min و max.

انقل زر الاختيار إلى الغلي وشغل الجهاز بواسطة مفتاح التشغيل. تضيء الحلقة المضئبة.

قبل الاستخدام لأول مرة

- قم بفرد الوصلة حسب الطول المرغوب ووصل القابس.
- املا غلاية الماء بالماء النقي، وركب الغطاء، ثم ضعها على القاعدة.
- شغل الجهاز عن طريق الضغط على المفتاح نحو الأسفل (صورة 2).
- انقل زر الاختيار إلى الغلي (صورة 3).
- يتحول زر الاختيار تلقائياً بعد انتهاء الغلي إلى وضع الحفاظ على السخونة (صورة 4).
- **معلومة:** تضيء حلقة الإضاءة أثناء عملية الغلي، وتنطفئ بمجرد انتهاء العملية. تضيء لمبة التحكم فقط أثناء وظيفة التسخين.
- كرر هذه العملية مرتين لتنظيف غلاية الماء.
- اشطف إبريق الشاي مع الغطاء والصفاية.

تحضير الشاي

صورة 5

سوف تجد طريقة تحضير الشاي التركي موضحة. أنواع الشاي الأخرى يمكن أن يصبح مذاقها مرّاً جراء طول فترة تثقيب الشاي.

- املا غلاية الماء بالماء مع مراعاة علامتي

min و max.

- ضع غلاية الماء على القاعدة واضبط زر الاختيار على الغلي.
- املا مصفاة الشاي حتى ثلثها تقريباً بالشاي التركي، ثم ضعها في إبريق الشاي.

⚠️ خطر نشوب حريق!

لا تضع القاعدة أو الغلاية أو غلاية الشاي على سطح ساخن أو بالقرب منه، مثل صفيحة الموقد. تجنب رذاذ الدهن فقط يتضرر البلاستيك.

⚠️ خطر التعرض للحروق!

ترتفع درجة حرارة الجهاز أثناء الاستخدام. ولذا احرص على مسك الجهاز من المقبض فقط وعدم فتح الغطاء إلا عندما يبرد.
احرص على غلق الغطاء عند استخدام الجهاز.
عند ملء الجهاز أعلى من علامة «max» قد تتعرض لخطر بسبب رذاذ الماء المغلي.

⚠️ خطر حدوث حروق!

قد يظل سطح سخان أو لوح التسخين ساخناً لبعض الوقت بعد الاستخدام.

⚠️ خطر الاختناق!

يجب عدم السماح لأطفال باللعب بمواد التغليف.

⚠️ خطر حدوث إصابات!

الاستخدام الخاطئ للجهاز يمكن أن يؤدي إلى حدوث إصابات.

تحذير: لا تستخدم هذا الجهاز بالقرب من أحواض الاستحمام، أو الدش، أو أحواض الغسيل، أو أي وعاء آخر يحتوي على ماء.



القطع وعناصر الاستعمال

صورة 1

- 1 قاعدة
- 2 غلاية ماء مع مؤشر مستوى الماء
- 3 مصفاة ترسبات (يمكن إخراجها)
- 4 إبريق الشاي (مناسب للتنظيف في غسالة الأطباق)
- 5 الصفاية (مناسب للتنظيف في غسالة الأطباق)
- 6 غطاء إبريق الشاي (مناسب للتنظيف في غسالة الأطباق)
- 7 غطاء (قفل بمسمارين)
- 8 زر الاختيار
- 9 (الغلي) / (الحفاظ على سخونة) (لمبة التحكم)
- 10 مفتاح تشغيل/ إطفاء
- 11 الحلقة المضيئة
- 12 تجهيز لف السلك

نتقدم لكم بأصدق التهاني على شرائكم لهذا الجهاز الجديد من ماركة **Bosch**. وتجدون المزيد من المعلومات حول منتجاتنا في موقع الإنترنت الخاص بنا.

تعليمات الأمان

برجاء قراءة إرشادات الاستخدام بأكملها بعناية والتعامل مع الجهاز بالأسلوب الموضح فيها، والحفاظ عليها للرجوع إليها عند الحاجة! في حالة قيامكم بإعطاء الجهاز لشخص آخر يرجى منكم تسليمه إرشادات الاستخدام هذه سويا مع الجهاز. هذا الجهاز مخصص للاستخدام المنزلي فقط.

هذا الجهاز يمكن أن يتم استخدامه من قبل أطفال يبلغ عمرهم 8 سنوات أو ما يزيد عن ذلك ومن قبل أشخاص ذوي قدرات بدنية أو حسية أو ذهنية محدودة أو نقص في الخبرة و/أو نقص في المعارف والمعلومات، وذلك عندما يكون جاري الإشراف عليهم أو بعد أن يكون قد تم إعطائهم إرشادات تفصيلية بشأن كيفية الاستخدام الآمن للجهاز وبعد أن يكونوا قد فهموا جيدا الأخطار المترتبة على استخدام الجهاز. يجب الحفاظ على الأطفال الذين يقل عمرهم عن 8 سنوات بعيدا عن الجهاز وعن كبل التوصيل بالكهرباء، ولا يسمح لهم بتشغيل الجهاز. يجب عدم السماح للأطفال بأن يقوموا باللعب بالجهاز. أعمال التنظيف وإزالة الرواسب لا يسمح بأن يتم إجراؤها من قبل أطفال، إلا إذا كانوا يبلغون من العمر 8 سنوات أو أكثر، وتحت الإشراف عليهم عند قيامهم بذلك.

⚠️ خطر حدوث صدمة كهربائية!

لا تستخدم الجهاز سوى في الأماكن الداخلية وفي درجة حرارة الغرفة، وعلى ارتفاع أقل من 2000 متر فوق مستوى سطح البحر. ينبغي توصيل الجهاز فقط بمقبس مركب بطريقة سليمة ومزود بوصلة تأريض على أن تكون شبكة الكهرباء ذات تيار متردد. تأكد من أن نظام أسلاك الحماية الأرضية الخاص بتركيبات المنزل الكهربائية مركبة وفقاً للوائح المعنية.

يجب عدم توصيل وتشغيل الجهاز إلا وفقا للبيانات المنصوص عليها في لوحة بيانات الطراز. لا يسمح بإجراء أية أعمال إصلاح، مثل استبدال كبل إمداد بالكهرباء تالف، إلا من قبل خدمة العملاء التابعة لشركتنا، وذلك لتجنب تعريض أشخاص أو أشياء للخطر. تجنب الانسكاب على الموصل. احذر من غمر الجهاز أو القاعدة أو كابل الطاقة في المياه. لا تستخدم غلاية الشاي إلا مع القاعدة المرفقة معها.

لا يستخدم إلا إذا لم يكن في التوصيلات أو الجهاز أي أضرار. في حالة حدوث خلل يتم على الفور إخراج قابس الجهاز من مقبس التغذية بالتيار الكهربائي أو فصل التغذية بالجهد الكهربائي.

التخلص من الجهاز

تخلص من عبوة الجهاز بأسلوب يدعم الحفاظ على البيئة. هذا الجهاز مطابق للمواصفة الأوروبية 19/2012/المجموعة الاقتصادية الأوروبية الخاصة بالأجهزة الكهربائية والإلكترونية القديمة

(waste electrical and electronic equipment – WEEE).
وهذه المواصفة تحدد الإطار العام لقواعد تسري في جميع دول الاتحاد الأوروبي بخصوص استعادة الأجهزة القديمة وإعادة استغلالها. قومي باستشارة موزع عمك المحلي لمعرفة أحدث الانظمة المتبعة حاليا للتخلص من الاجهزة القديمة.

شروط الضمان

يتم تحديد شروط الضمان لهذا الجهاز من قبل ممثلنا في الدولة التي يتم فيها بيع الجهاز. يمكنك الحصول على تفاصيل هذه الشروط من قبل الموزع الذي اشترت منه الجهاز. يرجى إحصار فاتورة أو إيصال الشراء في حال أصاب جهازك أي طارئ يغطيه الضمان.

نحتفظ بحقنا في إجراء أية تعديلات.

تميزكاري و آهكزدایی

⚠ خطر برق گرفتگی!

قبل از تمیز کردن دستگاه، دوشاخه را از برق بکشید. هرگز دستگاه را در آب غوطه‌ور نسازید یا داخل ماشین ظرفشویی نگذارید. از بخارشوی برای تمیز کردن این وسیله استفاده نکنید.

■ بیرون دستگاه را فقط با دستمال نمدار تمیز کنید. از ابزار تیز یا مواد شوینده فرساینده استفاده نکنید.

■ کتری را با سرکه یا ماده مناسب آهکزدایی معمول در بازار آهکزدایی کنید.

■ کتری را تا علامت **max** با آب پر کنید و به جوش بیاورید. سپس سرکه خانگی را به آن اضافه کنید و بگذارید چندین ساعت در حالی که دستگاه خاموش است، عمل کند. از مواد آهکزدا بر اساس دستورالعمل تولیدکننده استفاده کنید.

■ سپس کتری و فیلتر آهک را با آب سرد آب بکشید.

توجه: هرگز از اشیای تیز برای تمیز کردن فیلتر تصفیه استفاده نکنید چرا که این کار به پوشش آن آسیب می‌رساند.

پرطرف کردن اشکالهای جزئی

دستگاه آب را جوش نمی‌آورد یا آب را گرم نمی‌کند. حلقه چراغدار یا چراغ کنترل روشن نمیشوند. – سیستم محافظت در برابر گرم شدن بیش از اندازه فعال شده است.

■ با استفاده از کلید کتری را خاموش کنید و بگذارید خنک شود. سپس میتوان دستگاه را دوباره روشن کرد.

مشخصات فنی

اتصال الکتریکی	220-240 ولت~ 50/60 هرتر
توان	1785-1500 وات
ارتفاع دستگاه	355 میلی‌متر
پهنای دستگاه	235 میلی‌متر
عمق دستگاه	175 میلی‌متر
مقدار پر کردن آب	2.00 لیتر

قبل از اولین استفاده

- سیم را تا اندازه دلخواه باز کنید و دوشاخه آن را به پریز بزنید.
- کتری برقی را با آب زلال پر کنید، درپوش آن را بگذارید و کتری را روی پایه قرار دهید.
- دستگاه را روشن کنید، سپس کلید را به پایین فشار دهید (تصویر 2).
- دکمه انتخاب را روی جوشاندن ☺ قرار دهید (تصویر 3).
- دکمه انتخاب بعد از جوش آمدن آب بهطور خودکار روی گرم نگه داشتن ☺ می‌رود

(تصویر 4)

- **اطلاعات:** حلقه چراغدار در طول فرآیند جوش آمدن آب روشن و به محض خاتمه این فرآیند خاموش میشود. چراغ کنترل فقط در طول عملکرد گرم نگه داشتن روشن است.
- برای تمیز کردن کتری برقی این کار را دوبار تکرار کنید.
- قوری را همراه با درپوش و فیلتر چای بشویید.

تهیه چای

شکل 5

- طرز تهیه چای ترکی در اینجا آورده شده است. انواع دیگر چای تهیه شده با این روش به دلیل زمان طولانی دم کشیدن تلخ خواهند شد.
- کتری را با آب پر کنید، به علامتهای **min** و **max** توجه کنید.
- کتری را روی پایه قرار دهید و دکمه انتخاب را روی جوشاندن ☺ بگذارید.
- حدود 1/3 فیلتر چای را با چای ترکی پر کنید و آن را در قوری بگذارید.
- قوری را روی کتری قرار دهید. کلید روشن کردن را به پای فشار دهید، حلقه چراغدار روشن میشود.
- به محض جوش آمدن آب دکمه انتخاب بهطور خودکار روی گرم نگه داشتن ☺ می‌رود. چراغ کنترل روشن می‌شود.
- اکنون قوری را با آب جوش پر کنید و دوباره در کتری برقی آب تازه بریزید.
- قوری را روی کتری و کتری برقی را روی پایه قرار دهید. دکمه انتخاب را روی جوشاندن ☺ بگذارید.

به جوش آوردن آب

شکل 6

- با استفاده از کتری برقی میتوان فقط آب را هم جوش آورد. برای این کار همیشه باید درپوش را روی کتری قرار دهید.
- کتری را با آب پر کنید، به علامتهای **min** و **max** توجه کنید.
- دکمه انتخاب را روی جوشاندن ☺ قرار دهید و کتری را با استفاده از کلید روشن کنید. حلقه چراغدار روشن میشود.
- به محض جوش آمدن آب دکمه انتخاب بهطور خودکار روی گرم نگه داشتن ☺ می‌رود. چراغ کنترل روشن می‌شود.
- اگر مایل نیستید آب را گرم نگه دارید، با کلید کتری را خاموش کنید.

⚠️ خطر سوختگی با آب جوش!

دستگاه در حین استفاده داغ می شود. مطمئن گردید تنها آن را با کمک دسته آن بردارید و تا زمانی که دستگاه خنک نشده است در آن را باز نکنید. از دستگاه تنها زمانی استفاده کنید که در آن گذاشته شده است. اگر دستگاه را بیش از نشان حداکثر پر کنید، امکان پاشیده شدن آب در حال جوشیدن وجود دارد.

⚠️ خطر سوختگی!

پس از استفاده، سطح المنت گرمای و صفحه گرم نگهدارنده ممکن است داغ باقی بمانند.

⚠️ خطر خفگی!

مراقب باشید کودکان با قسمت های بسته بندی دستگاه بازی نکنند.

⚠️ خطر آسیب بدنی!

استفاده نادرست از دستگاه ممکن است باعث بروز آسیب بالقوه گردد.

هشدار: از این دستگاه در نزدیکی وان حمام، دوش، سینک یا سایر مواردی که آب در آن جمع می شود استفاده نکنید.



برای خرید دستگاه جدید از شرکت **Bosch**

مصیمانه تبریک می گوئیم. جزییات بیشتر را درباره محصولات در صفحه اینترنتی ما خواهید یافت.

قطعات و دکمه های کنترل

شکل 1

- مهم:**
- از کتری برقی فقط همراه با پایه های استفاده کنید که با نوع WK5 علامتگذاری شده است.
 - هرگز در کتری غیر از آب مایع دیگری نریزید. شیر یا محصولات پودری فوری ممکن است باعث سوختن دستگاه و آسیب رساندن به آن شوند.
 - از کتری در حالی که آب ندارد یا بیش از اندازه پر شده است استفاده نکنید، به علامتهای **min** و **max** نیز توجه کنید (تصویر 5a).
 - از کتری فقط همراه با قوری یا در حالی که در آن بسته است استفاده کنید، در غیر این صورت کتری به صورت خودکار روی حالت گرم نگه داشتن نمی رود.
 - اگر از کتری برقی استفاده نمی کنید، آن را با استفاده از کلید خاموش کنید یا دوشاخه آن را از برق بکشید.

- 1 پایه
- 2 کتری برقی با نشانگر مقدار آب
- 3 فیلتر تصفیه (قابل جداسازی)
- 4 قوری (قابل شستشو در ماشین ظرفشویی)
- 5 فیلتر چای (قابل شستشو در ماشین ظرفشویی)
- 6 در قوری (قابل شستشو در ماشین ظرفشویی)
- 7 در پوش (فقل گیرهای)
- 8 دکمه انتخاب
- 9 (جوشاندن / گرم نگه داشتن) چراغ کنترل
- 10 کلید روشن/خاموش
- 11 حلقه چراغدار
- 12 جمع کننده سیم

دستورالعمل های ایمنی

لطفاً این دستورالعمل های عملکرد را با دقت مطالعه و دنبال کنید و در صورت نیاز به آن در آینده، آن را نزد خود نگه دارید. هنگامی که این وسیله را به شخص دیگری منتقل می کنید، این دستورالعمل ها را نیز در اختیار وی قرار دهید. این دستگاه فقط برای استفاده خانگی و به کارگیری در محیط خانه در نظر گرفته شده است. کودکان بالای 8 سال، افراد با محدودیت های حرکتی، حسی و فکری یا افراد کم تجربه و کم اطلاع در صورتی که بر کار آنها نظارت شود یا به آنها دستورالعمل استفاده ایمن از وسیله و همچنین خطرهای احتمالی استفاده از دستگاه داده شود، می توانند از دستگاه استفاده کنند. کودکان زیر 8 سال را از وسیله و کابل برق دستگاه دور نگه دارید و به آنها اجازه استفاده از وسیله را ندهید. کودکان نباید با دستگاه بازی کنند. تمیزکاری و نگهداری از دستگاه نباید توسط کودکان انجام پذیرد مگر اینکه بالای 8 سال داشته باشند و بر کار آنها نظارت شود.

⚠ خطر برق گرفتگی!

باید از دستگاه صرفاً در فضاهای داخلی با دمای اتاق و در ارتفاعی بالغ بر حداکثر 2000 متر بالاتر از سطح دریا استفاده شود. از وسیله باید تنها با منبع برق متناوب از طریق پریز دارای سیم ارت استفاده نمود. مطمئن گردید سیستم فیوز برق داخلی به درستی نصب شده است. وسیله را تنها با توجه به مشخصات درج شده متصل و استفاده کنید. برای جلوگیری از خطرهای بالقوه، تعمیر و نگهداری مانند تعویض کابل معیوب را باید تنها از طریق کارکنان خدمات مشتری ما انجام دهید. مراقب باشید مایعات روی کابل برق نریزد. هرگز دستگاه، پایه یا سیم برق آن را در آب فرو نبرید.

از جای ساز تنها می توان با پایه ارائه شده استفاده نمود. اگر بر روی سیم برق یا وسیله آثار آسیب دیدگی وجود دارد از دستگاه استفاده نکنید. در صورت بروز مشکل، فوراً سیم برق را از پریز جدا کرده یا جریان اصلی برق را قطع کنید.

⚠ خطر آتش سوزی!

هرگز پایه، کتری یا قوری را روی یا کنار سطوح داغ مانند گرم کن فر قرار ندهید. از پاشیده شدن چربی جلوگیری شود. ممکن است قطعات پلاستیکی آسیب ببینند.

Kundendienst – Customer Service

DE Deutschland, Germany

BSH Hausgeräte Service GmbH
Zentralwerkstatt für kleine Hausgeräte
Trautskirchener Strasse 6-8
90431 Nürnberg

Online Auftragsstatus, Filterbeutel-
Konfigurator und viele weitere Infos
unter: www.bosch-home.com

Reparaturservice, Ersatzteile &
Zubehör, Produkt-Informationen:
Tel.: 0911 70 440 040
mailto:cp-servicecenter@bshg.com

Wir sind an 365 Tagen rund um die Uhr
erreichbar.

AE United Arab Emirates, الإمارات العربية المتحدة

BSH Home Appliances FZE
Round About 13,
Plot Nr MO-0532A
Jebel Ali Free Zone – Dubai
Tel.: 04 881 4401
mailto:service.uae@bshg.com
www.bosch-home.com/ae

AL Republika e Shqipërisë, Albania

ELEKTRO-SERVIS sh.p.k
Rr. Shkëlqim Fusha, Selitë,
Pallati "Matrix Konstruktion",
Kati 0 dhe +1
1023 Tirane
Tel.: 4 2278 130, -131
Fax: 4 2278 130
mailto:info@elektro-servis.com

EXPERT SERVIS

Rruga e Kavajës,
Kulla B Nr 223/1 Kati I
1023 Tirane
Tel.: 4 480 6061
Tel.: 4 227 4941
Fax: 4 227 0448
Cel: +355 069 60 45555
mailto:info@expert-servis.al

AT Österreich, Austria

BSH Hausgeräte Gesellschaft mbH
Werkskundendienst für Hausgeräte
Quellenstrasse 2a
1100 Wien

Online Reparaturannahme,
Ersatzteile und Zubehör und viele
weitere Infos unter:
www.bosch-home.at
Reparaturservice, Ersatzteile & Zubehör,
Produktinformationen
Tel.: 0810 550 511
mailto:vie-stoerungsannahme@bshg.com
Wir sind an 365 Tagen rund um die Uhr für
Sie erreichbar.

AU Australia

BSH Home Appliances Pty. Ltd.
Gate 1, 1555 Centre Road
Clayton, Victoria 3168
Tel.: 1300 369 744*
Fax: 1300 306 818
mailto:aftersales.au@bshg.com
www.bosch-home.com.au

* Mo-Fr: 24 hours

BA Bosna i Hercegovina, Bosnia-Herzegovina

"HIGH" d.o.o.
Gradačacka 29b
71000 Sarajevo
Tel./Fax: 033 21 35 13
mailto:centralniservis@yahoo.com

BE Belgique, België, Belgium

BSH Home Appliances S.A. – N.V.
Avenue du Laerbeek 74
Laarbeeklaan 74
1090 Bruxelles – Brussel
Tel.: 02 475 70 01
mailto:bru-repairs@bshg.com
www.bosch-home.be

BG Bulgaria

BSH Domakinski Uredi Bulgaria EOOD
Business center FPI, floor 5,
Cherni vrah Blvd. 51B
1407 Sofia
Tel.: 0700 208 17
mailto:informacia.servis-bg@bshg.com
www.bosch-home.bg

BH Bahrain, مملكة البحرين

Khalaifat Est.
P.O. Box 5111
Manama
Tel.: 01 7400 553
mailto:service@khalaifat.com

BY Belarus, Беларусь

ООО "БСХ Бытовая техника"
тел.: 495 737 2961
mailto:mok-kdhl@bshg.com

CH Schweiz, Suisse, Svizzera, Switzerland

BSH Hausgeräte AG
Bosch Hausgeräte Service
Fahrweidstrasse 80
8954 Geroldswil
Reparaturservice, Ersatzteile & Zubehör,
Produktinformationen
Tel.: 0848 888 200
mailto:ch-service@bshg.com
mailto:ch-spareparts@bshg.com
www.bosch-home.ch

CY Cyprus, Κύπρος

BSH Ikiakes Syskeves-Service
39, Arh. Makaariou III Str.
2407 Egomi/Nikosia (Lefkosia)
Tel.: 7777 8007
Fax: 022 658 128
mailto:bsh.service.cyprus@
cytanet.com.cy

CZ Česká Republika, Czech Republic

BSH domácí spotřebiče s.r.o.
Firemní servis domácích spotřebičů
Radlická 350/107c
158 00 Praha 5
Tel.: 0251 095 546
www.bosch-home.com/cz

DK Danmark, Denmark

BSH Hvidevarer A/S
Telegrafvej 4
2750 Ballerup
Tel.: 44 89 80 18
mailto:BSH-Service.dk@bshg.com
www.bosch-home.dk

EE Eesti, Estonia

SIMSON OÜ
Türi tn.5
11313 Tallinn
Tel.: 0627 8730
Fax: 0627 8733
mailto:serviceenet@serviceenet.ee
www.simson.ee

Renerki Kaubanduse OÜ
Tammisaare tee 134B (Euronicsi kaupluses)
12918 Tallinn
Tel.: 0651 2222
Fax: 0516 7171
mailto:kliiditeenindus@renerk.ee
www.renerk.ee

Eliser OÜ

Mustamäe tee 24
10621 Tallinn
Tel.: 0665 0090
mailto:hoolodus@eliser.ee
www.kodumasinat-remont.ee

ES España, Spain

BSH Electrodomésticos España S.A.
Servicio Oficial del Fabricante
Parque Empresarial PLAZA,
C/ Manfredonia, 6
50197 Zaragoza
Tel.: 976 305 713
Fax: 976 578 425
mailto:CAU-Bosch@bshg.com
www.bosch-home.es

FI Suomi, Finland

BSH Kodinkoneet Oy
Itälähdenkatu 18 A, PL 123
00201 Helsinki
Tel.: 0207 510 705
mailto:Bosch-Service-FI@bshg.com
www.bosch-home.fi
Soittajainta on kiinteästä verkosta ja
matkapuhelimesta 8,35 snt/puh + 16,69 snt/min.

FR France

BSH Electroménager S.A.S.
50 rue Ardoin – CS 50037
93406 SAINT-OUEN cedex
Service interventions à domicile:
01 40 10 11 00

Service Consommateurs:

0 892 698 010 Service 0,40 € / min
+ prix appel

mailto:soa-bosch-conso@bshg.com
Service Pièces Détachées et
Accessoires:

0 892 698 009 Service 0,40 € / min
+ prix appel

www.bosch-home.fr

GB Great Britain

BSH Home Appliances Ltd.
Grand Union House
Old Wolverton Road
Wolverton
Milton Keynes MK12 5PT
To arrange an engineer visit, to order
spare parts and accessories or for
product advice please visit
www.bosch-home.co.uk
or call Tel.: 0344 892 8979*

* Calls are charged at the basic rate, please
check with your telephone service provider
for exact charges.

GR Greece, Ελλάδα

BSH Ikiakes Siskeves A.B.E.
 Central Branch Service
 17 km E.O. Athinon-Lamias & Potamou 20
 14564 Kifisia
 Τηλέφωνο: 181 82
 Τηλέφωνο: 210 427 77 01
 mailto:nkf-CustomerService@bshg.com
 www.bosch-home.gr

HK Hong Kong, 香港

BSH Home Appliances Limited
 Unit 1 & 2, 3rd Floor,
 North Block, Skyway House,
 3 Sham Mong Road
 Tai Kok Tsui, Kowloon
 Hong Kong
 Tel.: 2626 9655 (HK)
 Toll free 0800 863 (Macao)
 Fax: 2565 6681
 mailto:bosch.hk.service@bshg.com
 www.bosch-home.com.hk

HR Hrvatska, Croatia

BSH kućanski uređaji d.o.o.
 Ulica grada Vukovara 269F
 10000 Zagreb
 Tel.: 01 5520 888
 Fax: 01 6403 603
 mailto:informacije.servis-hr@bshg.com
 www.bosch-home.com/hr

HU Magyarország, Hungary

BSH Háztartási Készülék Kereskedelm Kft.
 Árpád fejedelem útja 26-28
 1023 Budapest
 Call Center: +06 80 200 201
 mailto:BSH-szerviz@bshg.com
 www.bosch-home.com/hu

IE Republic of Ireland

BSH Home Appliances Ltd.
 M50 Business Park
 Ballymount Road Upper
 Walkinstown
 Dublin 12
 To arrange an engineer visit, to order
 spare parts and accessories or for
 product advice please call
 Tel.: 01450 2655*
 www.bosch-home.ie
 * Calls are charged at the basic rate, please
 check with your telephone service provider
 for exact charges

IL Israel

C/S/B/ Home Appliance Ltd.
 1, Hamasger St.
 North Industrial Park
 Lod, 7129801
 Tel.: 08 9777 222
 Fax: 08 9777 245
 mailto:csb-serv@csb-ltd.co.il
 www.bosch-home.co.il

IN India, Bhārat, भारत

BSH Household Appliances Mfg. Pvt. Ltd.
 Arena House, Main Bldg, 2nd Floor,
 Plot No. 103, Road No. 12,
 MIDC, Andheri East
 Mumbai 400 093
 Toll Free 1800 266 1880*
 www.bosch-home.com/in
 * Mo-Sa: 8.00am to 8.00pm
 (exclude public holidays)

IS Iceland

Smith & Norland hf.
 Noatuní 4
 105 Reykjavik
 Tel.: 0520 3000
 Fax: 0520 3011
 www.sminor.is

IT Italia, Italy

BSH Elettrodomestici S.p.A.
 Via. M. Nizzoli 1
 20147 Milano (MI)
 Tel.: 02 412 678 100
 mailto:info.it@bosch-home.com
 www.bosch-home.com/it

KZ Kazakhstan, Қазақстан

IP Anackiy A.N. PTN-Service
 Kuysiy Dina str.23/1 N3
 Astana
 Tel.: 717 236 64 55
 mailto:ptnservice@mail.ru
 Technodom Service
 Utegen Batira Str. 73
 480096 Almaty
 Tel.: 727 258 85 44
 mailto:lsr@technodom.kz
 www.technodom.kz
 Kombitehnocentr
 Zhambyl st. 117
 480096 Almaty
 Tel.: 727 338 45 55
 mailto:cts_pavel@bk.ru
 www.cts.kz

TOO Evrika Service
 Shimkent, Riskulova 22.
 Shimkent 160018
 Tel.: 727 252 44 63 75
 mailto:evrika_c@mail.ru
 www.evrika.com

AV SERVICE

Abulhair hana Str. 51
 Uralsk 090000
 Tel.: 711 293 99 49
 mailto:oastafiev@avservice.kz
 www.avservice.kz

LB Lebanon, لبنان

Teheni, Hana & Co.
 Boulevard Dora 4043 Beyrouth
 P.O. Box 90449
 Jdeideh, 1202 2040
 Tel.: 01 255 211
 mailto:Info@Teheni-Hana.com

LT Lietuva, Lithuania

Senuku prekybos centras UAB
 Jonavos g. 62
 44192 Kaunas
 Tel.: 037 212 146
 Fax: 037 212 165
 www.senukai.lt

UAB "AG Service"
 R. Kalantos g. 32
 52494 Kaunas
 Tel.: 0700 556 55
 Fax: 037 331 363
 mailto:servisas@agservice.lt
 www.agservice.lt

Baltic Continent Ltd.
 Lukšio g. 23
 09132 Vilnius
 Tel.: 870 055 595
 Fax: 052 741 722
 mailto:info@balticcontinent.lt
 www.balticcontinent.lt

UAB Emtoservis

Savanorių pr. 1 (Centrinė būstinė)
 03116 Vilnius
 Tel.: 870 044 724
 Fax: 052 737 368
 mailto:svc@emtoservis.lt
 www.emtoservis.lt

LU Luxembourg

BSH électroménagers S.A.
 13-15, ZI Breedeweues
 1259 Senningerberg
 Tel.: 26 349 811
 Fax: 26 349 315
 Reparaturen: lux-repair@bshg.com
 Ersatzteile: lux-spare@bshg.com
 www.bosch-home.com/lu

LV Latvija, Latvia

SIA "General Serviss"
 Buļļu iela 70c
 1067 Riga
 Tel.: 067 42 52 32
 mailto:info@serviscentrs.lv
 www.serviscentrs.lv
 BALTIJAS SERVISS
 Brīvības gatve 201
 1039 Riga
 Tel.: 067 07 05 20; -36
 Fax: 067 07 05 24
 mailto:info@baltijasserviss.lv
 www.baltijasserviss.lv

Sia Elektronika-Serviss

Tadaikų iela 4
 1004 Riga
 Tel.: 067 71 70 60
 Fax: 067 60 12 35
 mailto:serviss@elektronika.lv
 www.elektronika.lv

MD Moldova

S.R.L. "Rialto-Studio"
 ул. Щуцева 98
 2012 Кишинев
 тел./ факс: 022 23 81 80
 mailto:bosch-md@mail.ru

ME Crna Gora, Montenegro

Elektronika komerc
 Oktobarske revolucije 129
 81000 Podgorica
 Tel./Fax: 020 674 631
 Mobil: 069 324 812
 mailto:ekobosch.servis@t-com.me

MK Macedonia, Македонија

GORENEC
 Jane Sandanski 69 lok. 3
 1000 Skopje
 Tel.: 02 2454 600
 Mobil: 070 233 689
 mailto:gorenecc@yahoo.com

MT Malta

Oxford House Ltd.
 Notabile Road
 Mriehel BKR 14
 Tel.: 021 442 334
 Fax: 021 488 656
 www.oxfordhouse.com.mt

MV Raajjeyge Jumhooriyyaa, Maldives

Lintel Investments
Ma. Maadheli, Majeedhee Magu
Malé
Tel.: 0331 0742
mailto:mohamed.zuhuree@
lintel.com.mv

NL Nederlande, Netherlands

BSH Huishoudapparaten B.V.
Taurus Avenue 36
2132 LS Hoofddorp
Storingsmelding:
Tel.: 088 424 4010
Fax: 088 424 4845
mailto:bosch-contactcenter@
bshg.com
Onderdelenverkoop:
Tel.: 088 424 4010
Fax: 088 424 4801
mailto:bosch-onderdelen@bshg.com
www.bosch-home.nl

NO Norge, Norway

BSH Husholdningsapparater A/S
Grensesvingen 9
0661 Oslo
Tel.: 22 66 05 54
Tel.: 22 66 06 00
mailto:Bosch-Service-NO@bshg.com
www.bosch-home.no

NZ New Zealand

BSH Home Appliances Ltd.
Unit F 2, 4 Orbit Drive
Mairangi Bay
Auckland 0632
Tel.: 0800 245 700*
Fax: 0800 256 535
mailto:aftersales.nz@bshg.com
www.bosch-home.co.nz
* Mo-Fr: 8.30 am to 5.00 pm
(exclude public holidays)

PL Polska, Poland

BSH Sprzęt Gospodarstwa
Domowego sp. z o.o.
Al. Jerozolimskie 183
02-222 Warszawa
Centrala Serwisu
Tel.: 801 191 534
Fax: 022 572 7709
mailto:Serwis.Fabryczny@bshg.com
www.bosch-home.pl

PT Portugal

BSHP Electrodomeísticos,
Sociedade Unipessoal, Lda.
Rua Alto do Montijo, nº 15
2790-012 Carnaxide
Tel.: 214 250 730
Fax: 214 250 701
mailto:bosch.electrodomeisticos.pt@
bshg.com
www.bosch-home.pt

RO România, Romania

BSH Electrocasnice srl.
Sos. Bucuresti-Ploiesti,
nr. 19-21, sect.1
13682 Bucuresti
Tel.: 021 203 9748
Fax: 021 203 9733
mailto:service.romania@bshg.com
www.bosch-home.ro

RU Russia, Россия

ООО «БСХ Бытовые Приборы»
Сервис от производителя
Малая Калужская, 15
119071 Москва
Тел.: 8 (800) 200 29 61
mailto:mok-kdhl@bshg.com
www.bosch-home.com

SA Kingdom Saudi Arabia,

المملكة العربية السعودية
Abdul Latif Jameel Electronics
and Airconditioning Co. Ltd.
BOSCH Service centre,
Kilo 5 Old Makkah Road
(Next to Toyota), Jamiah Dist.
P.O.Box 7997
Jeddah 21472
Tel.: 800 127 9999
mailto:palakkaln@alj.com
www.aljelectronics.com.sa

SE Sverige, Sweden

BSH Home Appliances AB
Landsvägen 32
169 29 Solna
Tel.: 0771 19 70 00 local rate
Tel.: 0771 11 22 77 local rate
mailto:Bosch-Service-SE@bshg.com
www.bosch-home.se

SG Singapore, 新加坡

BSH Home Appliances Pte. Ltd.
Block 4012, Ang Mo Kio Avenue 10
#01-01 Techplace 1
Singapore 569628
Tel.: 6751 5000*
Fax: 6751 5005
mailto:bshsgp.service@bshg.com
www.bosch-home.com.sg
* Mo-Fr: 8.30am to 7.00pm, Sa: 8.30am to 5.30pm
(exclude public holidays)

SI Slovenija, Slovenia

BSH Hišni aparati d.o.o.
Litostrojska 48
1000 Ljubljana
Tel.: 01 583 07 00
Fax: 01 583 08 89
mailto:informacije.servis@bshg.com
www.bosch-home.com/si

SK Slovensko, Slovakia

BSH domácí spotřebiče s.r.o.
Firemní servis domácích spotřebičů
Radlická 350/107c
158 00 Praha 5
Tel.: +421 244 452 041
mailto:opravy@bshg.com
www.bosch-home.com/sk

TH Thailand, ประเทศไทย

BSH Home Appliances Limited
Ital Thai Tower, 2034/31-39, 1st floor,
New Petchburi Road
Bangkapi, Huay Kwang
Bangkok, 10310
Tel.: 02 975 5353*
www.bosch-home.com/th
* Mo-Sa: 8.00am to 6.00pm
(exclude public holidays)

TR Türkiye, Turkey

BSH Ev Aletleri Sanayi
ve Ticaret A.Ş.
Fatih Sultan Mehmet Mahallesi
Balkan Caddesi No: 51
34771 Ümraniye, İstanbul
Tel.: 0 216 444 6333*
Fax: 0 216 528 9188*
mailto:careline.turkey@bshg.com
www.bosch-home.com/tr
* Çağrı merkezini sabit hatlardan
aramanın bedeli şehir içi ücretlendirmede,
cep telefonlarından ise kullanılan
tarifeye göre değişiklik göstermektedir

TW Taiwan, 台灣

我們期盼您不斷的鼓勵與指導,
任何諮詢或服務需求,
歡迎洽詢客服專線
BSH Home Appliances Private Limited
台北市內湖區洲子街80號11樓
11F., No.80, Zhouzi St., Neihu Dist.
Taipei City 11493
Tel.: 0800 368 888
Fax: 02 2627 9788
mailto:bshstzn-service@bshg.com
www.bosch-home.com.tw

UA Ukraine, Україна

ТОВ "БСХ Побутова Техніка"
tel.: 044 490 2095
mailto:bsh-service.ua@bshg.com
www.bosch-home.com.ua

XK Kosovo

Service-General SH.P.K.
rr.Magjistralia Ferizaj Prishtine
70000 Ferizaj
Tel : 00381 (0) 290 330 723
Tel.: 00377 44 172 309
mailto:servicegeneral527@gmail.com

XS Srbija, Serbia

BSH Kućni aparati d.o.o.
Milutina Milankovića br. 9ž
11070 Novi Beograd
Tel.: 011 353 70 08
Fax: 011 205 23 89
mailto:informacije.servis-sr@
bshg.com
www.bosch-home.rs

ZA South Africa

BSH Home Appliances (Pty) Ltd.
15th Road Randjespark
Private Bag X36, Randjespark
1685 Midrand – Johannesburg
Tel.: 086 002 6724
Fax: 086 617 1780
mailto:applianceserviceza@bshg.com
www.bosch-home.com/za

Garantiebedingungen

DEUTSCHLAND (DE)

Bosch-Infoteam

(Mo-Fr: 8.00-18.00 Uhr erreichbar)

Für Produktinformationen sowie Anwendungs- und Bedienungsfragen **zu kleinen Hausgeräten**:

Tel.: 0911 70 440 040 oder unter
bosch-infoteam@bshg.com

Für dieses Gerät leisten wir Garantie gemäß nachstehenden Bedingungen:

Nur für Deutschland gültig!

1. Wir beheben unentgeltlich nach Maßgabe der folgenden Bedingungen (Nr. 2–6) Mängel am Gerät, die nachweislich auf einem Material- und/oder Herstellungsfehler beruhen, wenn sie uns unverzüglich nach Feststellung und innerhalb von 24 Monaten nach Lieferung an den Erstendabnehmer gemeldet werden. Zeigt sich der Mangel innerhalb von 6 Monaten ab Lieferung, wird vermutet, dass es sich um einen Material- oder Herstellungsfehler handelt.

2. Die Garantie erstreckt sich nicht auf leicht zerbrechliche Teile wie z. B. Glas oder Kunststoff bzw. Glühlampen.

Eine Garantiepflicht wird nicht ausgelöst durch geringfügige Abweichungen von der Soll-Beschaffenheit, die für Wert und Gebrauchstauglichkeit des Gerätes unerheblich sind, oder durch Schäden aus chemischen und elektrochemischen Einwirkungen von Wasser, sowie allgemein aus anomalen Umweltbedingungen oder sachfremden Betriebsbedingungen oder wenn das Gerät sonst mit ungeeigneten Stoffen in Berührung gekommen ist. Ebenso kann keine Garantie übernommen werden, wenn die Mängel am Gerät auf Transportschäden, die nicht von uns zu vertreten sind, nicht fachgerechte Installation und Montage, Fehlgebrauch, eine nicht haushaltsübliche Nutzung, mangelnde Pflege oder Nichtbeachtung von Bedienungs- oder Montagehinweisen zurückzuführen sind.

Der Garantieanspruch erlischt, wenn Reparaturen oder Eingriffe von Personen vorgenommen werden, die hierzu von uns nicht ermächtigt sind, oder wenn unsere Geräte mit Ersatzteilen, Ergänzungs- oder Zubehörteilen versehen werden, die keine Originalteile sind und dadurch ein Defekt verursacht wird.

3. Die Garantieleistung erfolgt in der Weise, dass mangelhafte Teile nach unserer Wahl unentgeltlich instandgesetzt oder durch einwandfreie Teile ersetzt werden.

Geräte, die zumutbar (z. B. im PKW) transportiert werden können, und für die unter Bezugnahme auf diese Garantie eine Garantieleistung beansprucht wird, sind unserer nächstgelegenen Kundendienststelle oder unserem Vertragskundendienst zu übergeben oder zuzusenden. Instandsetzungen am Aufstellungsort können nur für stationär betriebene (feststehende) Geräte verlangt werden.

Es ist jeweils der Kaufbeleg mit Kauf- und/oder Lieferdatum vorzulegen. Ersetzte Teile gehen in unser Eigentum über.

4. Sofern die Nachbesserung von uns abgelehnt wird oder fehlschlägt, wird innerhalb der oben genannten Garantiezeit auf Wunsch des Endabnehmers kostenfrei gleichwertiger Ersatz geliefert.

5. Garantieleistungen bewirken weder eine Verlängerung der Garantiefrist, noch setzen sie eine neue Garantiefrist in Lauf. Die Garantiefrist für eingebaute Ersatzteile endet mit der Garantiefrist für das ganze Gerät.

6. Weitergehende oder andere Ansprüche, insbesondere solche auf Ersatz außerhalb des Gerätes entstandener Schäden sind – soweit eine Haftung nicht zwingend gesetzlich angeordnet ist – ausgeschlossen.

Diese Garantiebedingungen gelten für in Deutschland gekaufte Geräte. Werden Geräte ins Ausland verbracht, die die technischen Voraussetzungen (z. B. Spannung, Frequenz, Gasarten, etc.) für das entsprechende Land aufweisen und die für die jeweiligen Klima- und Umweltbedingungen geeignet sind, gelten diese Garantiebedingungen auch, soweit wir in dem entsprechenden Land ein Kundendienstnetz haben. Für im Ausland gekaufte Geräte gelten die von unserer jeweils zuständigen Landesvertretung herausgegebenen Garantiebedingungen. Diese können Sie über Ihren Fachhändler, bei dem Sie das Gerät gekauft haben, oder direkt bei unserer Landesvertretung anfordern.

Beachten Sie unser weiteres Kundendienst-Angebot:

Auch nach Ablauf der Garantie stehen Ihnen unser Werkskundendienst und unsere Servicepartner zur Verfügung.

Robert Bosch Hausgeräte GmbH
Carl-Wery-Straße 34
81739 München, GERMANY



Thank you for buying a Bosch Home Appliance!

Register your new device on MyBosch now and profit directly from:

- **Expert tips & tricks for your appliance**
- **Warranty extension options**
- **Discounts for accessories & spare-parts**
- **Digital manual and all appliance data at hand**
- **Easy access to Bosch Home Appliances Service**

Free and easy registration – also on mobile phones:

www.bosch-home.com/welcome

BOSCH
HOME APPLIANCES
SERVICE

Looking for help? You 'll find it here.

Expert advice for your Bosch home appliances, need help with problems or a repair from Bosch experts.

Find out everything about the many ways Bosch can support you:

www.bosch-home.com/service

Contact data of all countries are listed in the attached service directory.

Robert Bosch Hausgeräte GmbH

Carl-Wery-Straße 34

81739 München

GERMANY

www.bosch-home.com

İthalatçı Firma:

BSH Ev Aletleri ve Sanayi Ticaret A.Ş.

Fatih Sultan Mehmet Mah. Balkan Cad. No:51

Ümraniye-İstanbul-Türkiye

Tel : 0216 528 90 00 Fax : 0216 528 99 99



8001128010

(980628)